

VOGLAUER

Ucube
living



TYPENLISTE
(gültig ab 1. Jänner 2017)

Für die **BESTELLUNG** bitte folgende Punkte angeben:

MODELLNAME: V-Cube living **CL**

HOLZART/METALL:



Wildeiche rustiko schwarz ER
kupfer-bronze K



Wildeiche rustiko schwarz ER
anthrazit A

BELEUCHTUNG:



LED-Bel. Funksch. F



LED-Bel. Schalter W

BEZUGSMATERIALIEN: (bitte Kurzzeichen und Farbbezeichnung angeben)

Die Abbildungen dienen nicht als Farbmuster!

LODEN



grauweiß MG basaltgrau MB tundra Braun MT

VINTAGE



quarz VQ bronze VB terra VT moor VM

LEDER:



reinweiß LR sahne LW ziegelrot LY burgundy LX army green LZ cognac LV caffè LU testa di moro LT
schwarz LS kiesel LK coco LO stone LM cenere LP anthrazit LN oceano LL azurblau LA

ARTIKELKURZZEICHEN:

Bestellbeispiel:

Modell V-Cube living, Wildeiche rustiko schwarz (CL/ER), Metall kupfer-bronze(K)

CLF19-K Lowboard mit Fachgestell 192/69, 2 Klappen, Metall kupfer-bronze, B/T/H 192,2/55,1/69,1 cm

C-S96 Aufpreis Schublade 96 statt Klappe, Ladeneinbau LINKS

C-WL19 Aufpreis Beleuchtung mit Wippschalter

C-K Aufpreis Kabelmanagement

CT118 Speisezimmertisch mit Mittelsteg 100/180 cm, Wildeiche rustiko schwarz

C-T8H Aufpreis Klappeinlage 80 cm

SEGP64-MG-LS Stuhl gepolstert 64, Bezug Rückenschale MG Loden grauweiß, Bezug Sitz LS Leder schwarz, Wildeiche rustiko schwarz



Konstruktiver Aufbau / Belastbarkeiten:

Korpus:	Tischlerplatte echtholz furniert		
Fronten:	Massiv oder Tischlerplatte echtholz furniert mit Hirnholzbekantung		
Frontgläser:	ESG (Einscheibensicherheitsglas) brüniert - Parsol grau		
Fachböden:	Hinter Holz Türen Holz fächer, hinter durchsichtigen Frontgläsern Glas fächer Parsol grau		
Metallteile/Griffe:	Aluminium oder Stahl pulverbeschichtet		
Laden:	Gezinkte Massivholzläden (Buche) mit verdecktem, leichtgängigem Vollauszug		
Tische:	Gestell und Platte Massiv - wiederstandsfähige Holzoberfläche aus Lackwachsgemisch mit naturnaher Grifftaktik		
Belastbarkeiten:	Glasfachböden 6 mm:	max. 5 kg	Schubladen bis 80 cm Breite: max. 10 kg
	Holzfachböden:	max. 15 kg	Schubladen über 80 cm Breite: max. 25 kg
	Nutzgewicht Stühle:	max. 110 kg	Hängeelemente: lt. Typenliste

LED-Beleuchtung (optional):

Alle Beleuchtungssysteme werden von VOGLAUER fix in die Möbel eingebaut und verkabelt. Beleuchtungen mit Funk- oder Wippschalter haben jeweils ein eigenes Betriebsgerät bzw. einen Trafo und ein Netzkabel (ca. 2,5 m) mit EURO-Stecker. Die Lampen (Leuchtmittel) können in den Leuchten nicht ausgetauscht werden.

Schaltung wahlweise:

- mit innenliegendem Miniwippschalter
- mit Funkschaltung und Dimmer (für jedes Möbelement wird ein eigener Funk-Handsender mitgeliefert - es können nachträglich mehrere Beleuchtungen auf einen Handsender eingelernt werden).

Energieeffizienzklasse: A - A++

Leistung/Verbrauch: LED-Ketten in Alukanal mit Opalabdeckung: 7 Watt/lfm (bei allen Vitrinenteilen)

LED-Ketten ohne Abdeckung: 4,8 Watt/lfm (bei allen sonstigen Beleuchtungen)

Holzwerkstoffe - Raumklima:

Trotz sorgfältigster Verarbeitung ist Holz ein lebender Rohstoff, der auf Veränderungen der Luftfeuchtigkeit reagiert und sich klimatischen Gegebenheiten anpasst. Unterschiedliche Farben, Strukturen, kleine Risse, leichter Verzug oder offene Äste können unvermeidbar die Folge sein. Ein ideales Raumklima für Möbel besteht bei ca. 18-23 °C sowie bei ca. 45-55 % Luftfeuchtigkeit. Damit Verzug oder Risse auf ein Minimum reduziert werden, sollten Vollholzmöbel möglichst geringen Temperatur- bzw. Luftfeuchtigkeitsschwankungen ausgesetzt sein.

Geölte Holzoberflächen:

Unsere Hartöl-Wachskombinationen auf Basis pflanzlicher Öle entsprechen den höchsten Umweltstandards und sind Bioprodukten gleichzusetzen. Die geölte Oberfläche ist atmungsaktiv und verbessert das Raumklima. Die Oberfläche ist antistatisch, also staub- und schmutzabweisend.

Pflege von geölter Oberfläche: Um den Wert der geölten Möbel von Voglauer zu erhalten, wird ein Nachölen ca. alle 6-8 Monate empfohlen. Tragen Sie das Voglauer Pflegeöl (siehe Zubehör) mit einem weichen und nicht fasernden Lappen dünn auf und verreiben Sie es gleichmäßig in Faserrichtung. Anschließend mit einem trockenen Baumwolltuch auspolieren. Die Oberfläche wird seidenglänzend und samtweich.

Möbelbezugsmaterialien:

- **Lodenstoff** aus 100 % reiner Schurwolle
- **Vintagestoffe** aus 100 % Microfaser (PES)
- Kräftiges weiches **Rindnappaleder** mit Narbenbild und markantem Millkorn.

Die Erzeugung bzw. Bearbeitung von Stoffen und Leder bedingt viele Arbeitsschritte, weshalb leichte **Farbabweichungen** beim Endprodukt nicht zu vermeiden sind. Dies ist vor allem beim Vergleich zwischen Muster und Originalmöbel zu beachten. Die **Faltenbildung** entspricht einem natürlichen Vorgang und ist daher keine Minderung in der Qualität. Sie entsteht durch die Benutzung bzw. Dehnung der Bezugsmaterialien.

Wichtige Planungshinweise:

- Klären sie bauwerkbedingte Gegebenheiten, Hemmnisse, Maße und Belastungswerte bei der Bedarfsermittlung damit eine mangelfreie Vertragserfüllung gewährleistet ist.
- Klären Sie elektrische Vorleistungen für Anschluss- und Gerätetechnik (frei hängende Beleuchtungssysteme erfordern Kabelkanallösungen auf oder unter Putz). Der Netzanschluss für die Beleuchtung (Steckdose, Kabelauslass) kann bei den Korpusmöbel hinter der gesamten Rückwand erfolgen (Rückwandluft ca. 23 mm).
- Türbänder sind vernickelt und 3-dimensional verstellbar. Entscheidend für das genaue Passen der Türen ist jedoch, dass die Möbel auf einem ebenen Boden aufgestellt werden. Unebenheiten können mit den Möbelstellfüßen ausgeglichen werden.
- Alle in der Typenliste angegebene Maße sind theoretische Circumaße und können insbesondere durch Summentoleranzen von den wirklichen Maßen abweichen. Griff- oder sonstige unwesentliche Bauteilüberstände sind in den Gesamtmaßen nicht berücksichtigt.





Montage der Möbel:



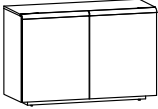
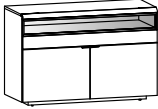
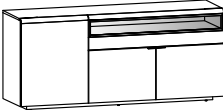
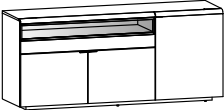
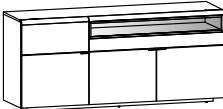
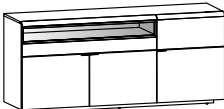

Auch Standelemente müssen gegen Kippen an die Wand befestigt werden. VOGLAUER liefert das passende Montagezubehör für festes Mauerwerk mit. Für Leichtbauwände muss der Fachmonteur geeignete Dübel und Schrauben selbst besorgen. VOGLAUER übernimmt für die Montage keine Haftung!

Alle Möbel werden von VOGLAUER im Werk zusammengebaut und individuell angepasst. Sperrige Möbel sind für Montagezwecke zerlegbar oder werden zerlegt angeliefert. Für nicht zusammengebaute Möbel liefert VOGLAUER entsprechende Montageskizzen mit.

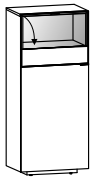
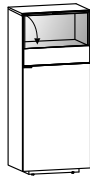
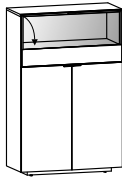
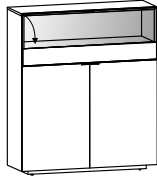
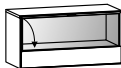
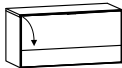

VOGLAUER Möbelgütepäss:



Voglauer legt zu jeder Kommission einen VOGLAUER Möbelgütepäss bei (Online Download: www.voglauer.com). Bei Nichtbeachtung der Gebrauchs- und Pflegeanweisungen oder falscher Anwendung übernimmt VOGLAUER keine Garantie.

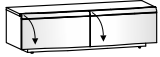
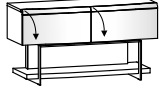
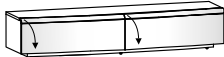
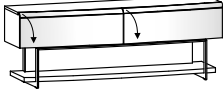
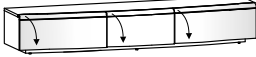
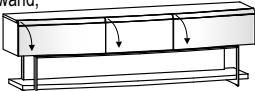
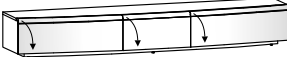
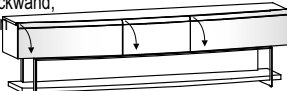

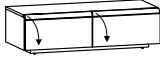
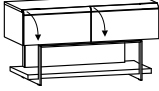
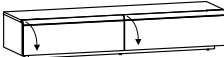
	1 Einlegeboden  B/T/H 128,2/51,7/85,1 cm	 B/T/H 128,2/51,7/85,1 cm
Beschreibung	Sideboard 128, 2 Türen	Sideboard 128, 2-türig, 1 Lade mit Vitrinenteil
Metall	--	kupfer-bronze anthrazit
Artikelnummer		
Ident-Nr.		
Aufpr. Beleuchtung - Wippschalter		
Aufpr. Beleuchtung - Funk+Dimmer		
	links 1 Einlegeboden  B/T/H 192,2/51,7/85,1 cm	rechts 1 Einlegeboden  B/T/H 192,2/51,7/85,1 cm
Beschreibung	Sideboard 192, 3-türig, 1 Lade mit Vitrinenteil Ausführung links	Sideboard 192, 3-türig, 1 Lade mit Vitrinenteil Ausführung rechts
Metall	kupfer-bronze anthrazit	kupfer-bronze anthrazit
Artikelnummer		
Ident-Nr.		
Aufpr. Beleuchtung - Wippschalter		
Aufpr. Beleuchtung - Funk+Dimmer		
	 B/T/H 192,2/51,7/85,1 cm	 B/T/H 192,2/51,7/85,1 cm
Beschreibung	Sideboard 192, 3-türig, 2 Laden, Vitrinenteil Ausführung links	Sideboard 192, 3-türig, 2 Laden, Vitrinenteil Ausführung rechts
Metall	kupfer-bronze anthrazit	kupfer-bronze anthrazit
Artikelnummer		
Ident-Nr.		
Aufpr. Beleuchtung - Wippschalter		
Aufpr. Beleuchtung - Funk+Dimmer		
	 B/T/H 224,2/51,7/85,1 cm	Schublade mit variabler Inneneinteilung, Ausziehbare Schreibplatte, Utensilienablagen, Steckdosen: 2x230V, 2xUSB, LED-Beleuchtung.  B/T/H 112,2/56/94 cm 
Beschreibung	Sideboard 224, 4-türig, 2 Laden, Vitrinenteil	Sekretär 112
Metall	kupfer-bronze anthrazit	kupfer-bronze anthrazit
Artikelnummer		
Ident-Nr.		
Aufpr. Beleuchtung - Wippschalter		
Aufpr. Beleuchtung - Funk+Dimmer		

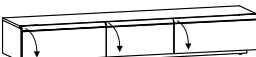
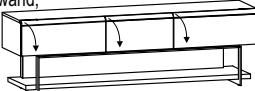
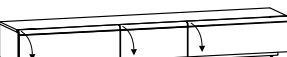
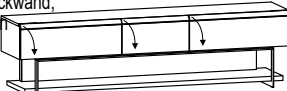
	unten 1 Tür: 2 Einlegeböden oben 1 Klappe: 1 fester Boden  B/T/H 64,2/42,3/149,1 cm	unten 1 Tür: 2 Einlegeböden oben 1 Klappe: 1 fester Boden  B/T/H 64,2/42,3/149,1 cm	unten 2 Türen: 2 Einlegeböden oben 1 Klappe: 1 fester Boden  B/T/H 96,2/42,3/149,1 cm			
Beschreibung	Highboard 64, 1-türig mit Vitrinenteil Türanschlag links		Highboard 64, 1-türig mit Vitrinenteil Türanschlag rechts		Highboard 96, 2-türig mit Vitrinenteil	
Metall	kupfer-bronze	anthrazit	kupfer-bronze	anthrazit	kupfer-bronze	anthrazit
Artikelnummer						
Ident-Nr.						
Aufpr. Reliefrückwand im Vitrinenteil						
Aufpr. Beleuchtung - Wippschalter						
Aufpr. Beleuchtung - Funk+Dimmer						
	unten 2 Türen: 2 Einlegeböden oben 1 Klappe: 1 fester Boden  B/T/H 128,2/42,3/149,1 cm	Hängenelemente für Anbau an Highboard Gesamtbelastung max 40 kg				
		1 fester Boden  B/T/H 96,2/42,3/48 cm		1 Einlegeboden  B/T/H 96,2/42,3/48 cm		
Beschreibung	Highboard 128, 2-türig mit Vitrinenteil		Hängenelement 96/48, Vitrinenteil, 1 Klappe		Hängenelement 96/48, 1 Klappe	
Metall	kupfer-bronze	anthrazit	kupfer-bronze	anthrazit	kupfer-bronze	anthrazit
Artikelnummer						
Ident-Nr.						
Aufpr. Reliefrückwand im Vitrinenteil						
Aufpr. Beleuchtung - Wippschalter						
Aufpr. Beleuchtung - Funk+Dimmer						
Aufpr. Kabeldurchführung in Deckplatte						
	Untere Tür: 1 Einlegeboden Obere Tür: 2 feste Böden 1 Einlegeboden 1 fixes Glasfach  B/T/H 64,2/42,3/197,1 cm	Untere Tür: 1 Einlegeboden Obere Tür: 2 feste Böden 1 Einlegeboden 1 fixes Glasfach  B/T/H 64,2/42,3/197,1 cm		Untere Türen: 1 Einlegeboden Obere Türen: 2 feste Böden 1 Einlegeboden 1 fixes Glasfach  B/T/H 96,2/42,3/197,1 cm		
Beschreibung	Vitrine 64, 2 Türen Türanschlag links		Vitrine 64, 2 Türen Türanschlag rechts		Vitrine 96, 4 Türen	
Metall	kupfer-bronze	anthrazit	kupfer-bronze	anthrazit	kupfer-bronze	anthrazit
Artikelnummer						
Ident-Nr.						
Aufpr. Reliefrückwand im Vitrinenteil						
Aufpr. Beleuchtung - Wippschalter						
Aufpr. Beleuchtung - Funk+Dimmer						

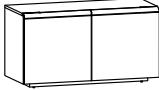
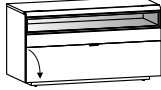
	1 Mittelseite  B/T/H 128,2/47,1/37,1 cm	unten Fach u. Rückwand, oben 1 Mittelseite  B/T/H 128,2/47,1/69,1 cm
Beschreibung	Lowboard gerundet 128/37, 2 Klappen	Lowboard gerundet mit Fachgestell 128/69, 2 Klappen
Metall	---	kupfer-bronze anthrazit
Artikelnummer		
Ident-Nr.		
Aufpr. je Schublade 64 gerundet statt Klappe		Bei Bestellung Ladeneinbau LINKS oder RECHTS angeben!
Aufpr. Kabelmanagement - Klappe inkl. Steckerleiste		
Aufpr. Beleuchtung - Wippschalter		
Aufpr. Beleuchtung - Funk+Dimmer		
	1 Mittelseite  B/T/H 192,2/50,4/37,1 cm	unten Fach u. Rückwand, oben 1 Mittelseite  B/T/H 192,2/50,4/69,1 cm
Beschreibung	Lowboard gerundet 192/37, 2 Klappen	Lowboard gerundet mit Fachgestell 192/69, 2 Klappen
Metall	---	kupfer-bronze anthrazit
Artikelnummer		
Ident-Nr.		
Aufpr. je Schublade 96 gerundet statt Klappe		Bei Bestellung Ladeneinbau LINKS oder RECHTS angeben!
Aufpr. Kabelmanagement - Klappe inkl. Steckerleiste		
Aufpr. Beleuchtung - Wippschalter		
Aufpr. Beleuchtung - Funk+Dimmer		
	2 Mittelseiten  B/T/H 224,2/52,4/37,1 cm	unten Fach u. Rückwand, oben 2 Mittelseiten  B/T/H 224,2/52,4/69,1 cm
Beschreibung	Lowboard gerundet 224/37, 3 Klappen	Lowboard gerundet mit Fachgestell 224/69, 3 Klappen
Metall	---	kupfer-bronze anthrazit
Artikelnummer		
Ident-Nr.		
Aufpr. Schublade 64 (mitte) gerundet statt Klappe		
Aufpr. je Schublade 80 (seitlich) gerundet statt Klappe		Bei Bestellung Ladeneinbau LINKS oder RECHTS angeben!
Aufpr. Kabelmanagement - Klappe inkl. Steckerleiste		
Aufpr. Beleuchtung - Wippschalter		
Aufpr. Beleuchtung - Funk+Dimmer		
	2 Mittelseiten  B/T/H 256,2/54,9/37,1 cm	unten Fach u. Rückwand, oben 2 Mittelseiten  B/T/H 256,2/54,9/69,1 cm
Beschreibung	Lowboard gerundet 256/37, 3 Klappen	Lowboard gerundet mit Fachgestell 256/69, 3 Klappen
Metall	---	kupfer-bronze anthrazit
Artikelnummer		
Ident-Nr.		
Aufpr. Schublade 64 (mitte) gerundet statt Klappe		
Aufpr. je Schublade 96 (seitlich) gerundet statt Klappe		Bei Bestellung Ladeneinbau LINKS oder RECHTS angeben!
Aufpr. Kabelmanagement - Klappe inkl. Steckerleiste		
Aufpr. Beleuchtung - Wippschalter		
Aufpr. Beleuchtung - Funk+Dimmer		

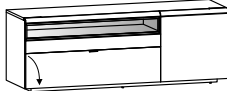
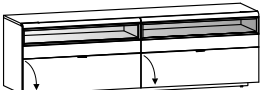
	1 Mittelseite  B/T/H 128,2/55,1/37,1 cm	unten Fach u. Rückwand, oben 1 Mittelseite  B/T/H 128,2/55,1/69,1 cm
Beschreibung	Lowboard 128/37, 2 Klappen	Lowboard mit Fachgestell 128/69, 2 Klappen
Metall	---	kupfer-bronze anthrazit
Artikelnummer		
Ident-Nr.		
Aufpr. je Schublade 64 statt Klappe		Bei Bestellung Ladeneinbau LINKS oder RECHTS angeben!
Aufpr. Kabelmanagement - Klappe inkl. Steckerleiste		
Aufpr. Beleuchtung - Wippschalter		
Aufpr. Beleuchtung - Funk+Dimmer		
	1 Mittelseite  B/T/H 192,2/55,1/37,1 cm	unten Fach u. Rückwand, oben 1 Mittelseite  B/T/H 192,2/55,1/69,1 cm
Beschreibung	Lowboard 192/37, 2 Klappen	Lowboard mit Fachgestell 192/69, 2 Klappen
Metall	---	kupfer-bronze anthrazit
Artikelnummer		
Ident-Nr.		
Aufpr. je Schublade 96 statt Klappe		Bei Bestellung Ladeneinbau LINKS oder RECHTS angeben!
Aufpr. Kabelmanagement - Klappe inkl. Steckerleiste		
Aufpr. Beleuchtung - Wippschalter		
Aufpr. Beleuchtung - Funk+Dimmer		
	2 Mittelseiten  B/T/H 224,2/55,1/37,1 cm	unten Fach u. Rückwand, oben 2 Mittelseiten  B/T/H 224,2/55,1/69,1 cm
Beschreibung	Lowboard 224/37, 3 Klappen	Lowboard mit Fachgestell 224/69, 3 Klappen
Metall	---	kupfer-bronze anthrazit
Artikelnummer		
Ident-Nr.		
Aufpr. Schublade 64 (mitte) statt Klappe		
Aufpr. je Schublade 80 (seitlich) statt Klappe		Bei Bestellung Ladeneinbau LINKS oder RECHTS angeben!
Aufpr. Kabelmanagement - Klappe inkl. Steckerleiste		
Aufpr. Beleuchtung - Wippschalter		
Aufpr. Beleuchtung - Funk+Dimmer		
	2 Mittelseiten  B/T/H 256,2/55,1/37,1 cm	unten Fach u. Rückwand, oben 2 Mittelseiten  B/T/H 256,2/55,1/69,1 cm
Beschreibung	Lowboard 256/37, 3 Klappen	Lowboard mit Fachgestell 256/69, 3 Klappen
Metall	---	kupfer-bronze anthrazit
Artikelnummer		
Ident-Nr.		
Aufpr. Schublade 64 (mitte) statt Klappe		
Aufpr. je Schublade 96 (seitlich) statt Klappe		Bei Bestellung Ladeneinbau LINKS oder RECHTS angeben!
Aufpr. Kabelmanagement - Klappe inkl. Steckerleiste		
Aufpr. Beleuchtung - Wippschalter		
Aufpr. Beleuchtung - Funk+Dimmer		

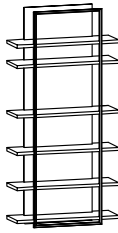
	1 Einlegeboden  B/T/H 128,2/55,1/69,1 cm	 B/T/H 128,2/55,1/69,1 cm
Beschreibung	Lowboard 128/69, 2 Türen	Lowboard 128/69 mit Klappe und Lade
Metall	---	kupfer-bronze anthrazit
Artikelnummer		
Ident-Nr.		
Aufpr. Schublade 128 statt Klappe		
Aufpr. Kabelmanagem. - Klappe + Steckerleiste		
Aufpr. Beleuchtung - Wippschalter		
Aufpr. Beleuchtung - Funk+Dimmer		
	links: 1 Einlegeboden  B/T/H 192,2/55,1/69,1 cm	rechts: 1 Einlegeboden  B/T/H 192,2/55,1/69,1 cm
Beschreibung	Lowboard 192/69 mit Klappe und Lade, Tür links	Lowboard 192/69 mit Klappe und Lade, Tür rechts
Metall	kupfer-bronze anthrazit	kupfer-bronze anthrazit
Artikelnummer		
Ident-Nr.		
Aufpr. Schublade 128 statt Klappe		
Aufpr. Kabelmanagement - Klappe inkl. Steckerleiste		
Aufpr. Beleuchtung - Wippschalter		
Aufpr. Beleuchtung - Funk+Dimmer		
	 B/T/H 224,2/55,1/69,1 cm	
Beschreibung	Lowboard 224/69 mit 2 Klappen und 2 Laden	
Metall	kupfer-bronze anthrazit	
Artikelnummer		
Ident-Nr.		
Aufpr. je Schublade 112 statt Klappe	Bei Bestellung Ladeneinbau LINKS oder RECHTS angeben!	
Aufpr. Kabelmanagem. - Klappe + Steckerleiste		
Aufpr. Beleuchtung - Wippschalter		
Aufpr. Beleuchtung - Funk+Dimmer		

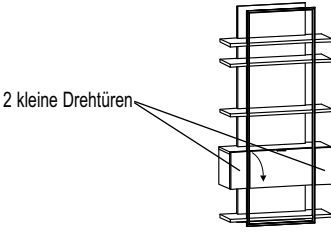
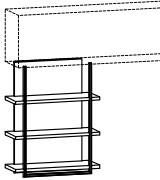
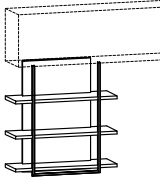
		
	B/T/H 80/33/197,1 cm	B/T/H 96/33/197,1 cm
Beschreibung	Regal 80/197 cm	
Metall	kupfer-bronze	anthrazit
Artikelnummer		
Ident-Nr.		
Aufpr. Beleuchtung - Wippschalter		
Aufpr. Beleuchtung - Funk+Dimmer		
		
	B/T/H 80,2/33,1/197,1 cm	B/T/H 96,2/33,1/197,1 cm
Beschreibung	Regal 80/197 cm, mit Klappelement	
Metall	kupfer-bronze	anthrazit
Artikelnummer		
Ident-Nr.		
Aufpr. Beleuchtung - Wippschalter		
Aufpr. Beleuchtung - Funk+Dimmer		
	Gesamtbelastung maximal 30 kg	
		
	B/T/H 80/33/101,1 cm	B/T/H 96/33/101,1 cm
Beschreibung	Unterbauregal 80/101 cm	
Metall	kupfer-bronze	anthrazit
Artikelnummer		
Ident-Nr.		
Aufpr. Beleuchtung - Wippschalter		
Aufpr. Beleuchtung - Funk+Dimmer		

Gesamtbelastung maximal 30 kg

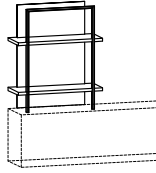

B/T/H 80/33/94 cm

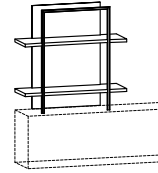

B/T/H 96/33/94 cm

Beschreibung

Aufbauregal 80/94 cm

Aufbauregal 96/94 cm

Metall

kupfer-bronze

anthrazit

kupfer-bronze

anthrazit

Artikelnummer

Ident-Nr.

Aufpr. Beleuchtung - Wippschalter

Aufpr. Beleuchtung - Funk+Dimmer

Gesamtbelastung maximal 30 kg

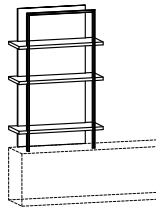

B/T/H 80/33/126 cm

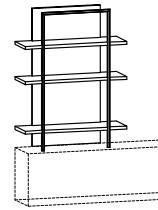

B/T/H 96/33/126 cm

Beschreibung

Aufbauregal 80/126 cm

Aufbauregal 96/126 cm

Metall

kupfer-bronze

anthrazit

kupfer-bronze

anthrazit

Artikelnummer

Ident-Nr.

Aufpr. Beleuchtung - Wippschalter

Aufpr. Beleuchtung - Funk+Dimmer

Gesamtbelastung maximal 30 kg

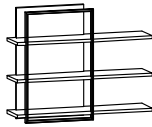

B/T/H 128/33/101,1 cm

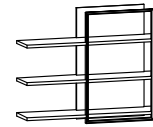

B/T/H 128/33/101,1 cm

Beschreibung

Hängeregal 128/101 cm, Paneel links

Hängeregal 128/101 cm, Paneel rechts

Metall

kupfer-bronze

anthrazit

kupfer-bronze

anthrazit

Artikelnummer

Ident-Nr.

Aufpr. Beleuchtung - Wippschalter

Aufpr. Beleuchtung - Funk+Dimmer

Gesamtbelastung maximal 30 kg

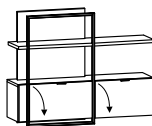

B/T/H 128,2/33,1/101,1 cm

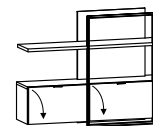

B/T/H 128,2/33,1/101,1 cm

Beschreibung

Hängeregal 128/101 mit Klappenelement, Paneel links

Hängeregal 128/101 mit Klappenelement, Paneel rechts

Metall

kupfer-bronze

anthrazit

kupfer-bronze







anthrazit

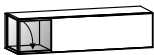

Artikelnummer



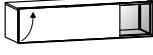
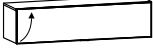
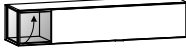
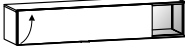
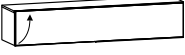

Ident-Nr.

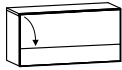
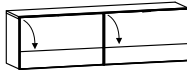
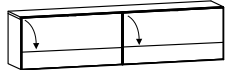
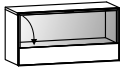
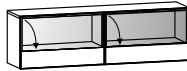
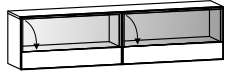
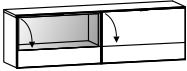
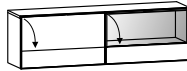
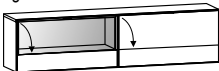
Aufpr. Beleuchtung - Wippschalter



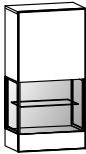
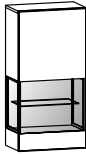

Aufpr. Beleuchtung - Funk+Dimmer

	<p>1 Mittelseite Fachbreite links 30, rechts 92 cm</p>  <p>B/T/H 128,1/37,3/32 cm</p>	<p>Gesamtbelastung maximal 40 kg 1 Mittelseite Fachbreite links 92, rechts 30 cm</p>  <p>B/T/H 128,1/37,3/32 cm</p>	 <p>B/T/H 128,2/37,3/32 cm</p>
Beschreibung	Hängeelement 128, Klappe nach unten, Vitrinenteil links	Hängeelement 128, Klappe nach unten, Vitrinenteil rechts	Hängeelement 128, Klappe nach unten
Metall	kupfer-bronze anthrazit	kupfer-bronze anthrazit	kupfer-bronze anthrazit
Artikelnummer			
Ident-Nr.			
Aufpr. Reliefrückwand im Vitrinenteil			
Aufpr. Beleuchtung - Wippschalter			
Aufpr. Beleuchtung - Funk+Dimmer			
Aufpr. Kabeldurchführung in Deckplatte			
	<p>1 Mittelseite Fachbreite links 30, rechts 124 cm</p>  <p>B/T/H 160,1/37,3/32 cm</p>	<p>Gesamtbelastung maximal 70 kg 1 Mittelseite Fachbreite links 124, rechts 30 cm</p>  <p>B/T/H 160,1/37,3/32 cm</p>	<p>1 Mittelseite Fachbreite links 61, rechts 93 cm</p>  <p>B/T/H 160,2/37,3/32 cm</p>
Beschreibung	Hängeelement 160, Klappe nach unten, Vitrinenteil links	Hängeelement 160, Klappe nach unten, Vitrinenteil rechts	Hängeelement 160, Klappe nach unten
Metall	kupfer-bronze anthrazit	kupfer-bronze anthrazit	kupfer-bronze anthrazit
Artikelnummer			
Ident-Nr.			
Aufpr. Reliefrückwand im Vitrinenteil			
Aufpr. Beleuchtung - Wippschalter			
Aufpr. Beleuchtung - Funk+Dimmer			
Aufpr. Kabeldurchführung in Deckplatte			
	<p>1 Mittelseite Fachbreite links 30, rechts 92 cm</p>  <p>B/T/H 128,1/37,3/32 cm</p>	<p>Gesamtbelastung maximal 40 kg 1 Mittelseite Fachbreite links 92, rechts 30 cm</p>  <p>B/T/H 128,1/37,3/32 cm</p>	 <p>B/T/H 128,2/37,3/32 cm</p>
Beschreibung	Hängeelement 128, Klappe nach oben, Vitrinenteil links	Hängeelement 128, Klappe nach oben, Vitrinenteil rechts	Hängeelement 128, Klappe nach oben
Metall	kupfer-bronze anthrazit	kupfer-bronze anthrazit	kupfer-bronze anthrazit
Artikelnummer			
Ident-Nr.			
Aufpr. Reliefrückwand im Vitrinenteil			
Aufpr. Beleuchtung - Wippschalter			
Aufpr. Beleuchtung - Funk+Dimmer			
	<p>1 Mittelseite Fachbreite links 30, rechts 124 cm</p>  <p>B/T/H 160,1/37,3/32 cm</p>	<p>Gesamtbelastung maximal 70 kg 1 Mittelseite Fachbreite links 124, rechts 30 cm</p>  <p>B/T/H 160,1/37,3/32 cm</p>	<p>1 Mittelseite Fachbreite links 61, rechts 93 cm</p>  <p>B/T/H 160,2/37,3/32 cm</p>
Beschreibung	Hängeelement 160, Klappe nach oben, Vitrinenteil links	Hängeelement 160, Klappe nach oben, Vitrinenteil rechts	Hängeelement 160, Klappe nach oben
Metall	kupfer-bronze anthrazit	kupfer-bronze anthrazit	kupfer-bronze anthrazit
Artikelnummer			
Ident-Nr.			
Aufpr. Reliefrückwand im Vitrinenteil			
Aufpr. Beleuchtung - Wippschalter			
Aufpr. Beleuchtung - Funk+Dimmer			



	Gesamtbelastung maximal 40 kg 1 Einlegeboden		Gesamtbelastung maximal 70 kg links u. rechts: je 1 Einlegeboden		Gesamtbelastung maximal 70 kg links u. rechts: je 1 Einlegeboden	
						
	B/T/H 96,2/37,3/48 cm		B/T/H 160,2/37,3/48 cm		B/T/H 192,2/37,3/48 cm	
Beschreibung	Hängeelement 96/48, Klappe nach unten		Hängeelement 160/48, 2 Klappen nach unten		Hängeelement 192/48, 2 Klappen nach unten	
Metall	kupfer-bronze	anthrazit	kupfer-bronze	anthrazit	kupfer-bronze	anthrazit
Artikelnummer						
Ident-Nr.						
Aufpr. Kabeldurchführung in Deckplatte						
	Gesamtbelastung maximal 40 kg 1 fester Boden		Gesamtbelastung maximal 70 kg links u. rechts: je 1 fester Boden		Gesamtbelastung maximal 70 kg links u. rechts: je 1 fester Boden	
						
	B/T/H 96,2/37,3/48 cm		B/T/H 160,2/37,3/48 cm		B/T/H 192,2/37,3/48 cm	
Beschreibung	Hängeelement 96/48, Vitrinenteil, Klappe nach unten		Hängeelement 160/48, Vitrinenteil, 2 Klappen nach unten		Hängeelement 192/48, Vitrinenteil, 2 Klappen nach unten	
Metall	kupfer-bronze	anthrazit	kupfer-bronze	anthrazit	kupfer-bronze	anthrazit
Artikelnummer						
Ident-Nr.						
Aufpr. Reliefrückwand im Vitrinenteil						
Aufpr. Beleuchtung - Wippschalter						
Aufpr. Beleuchtung - Funk+Dimmer						
	links 1 fester Boden rechts 1 Einlegeboden		Gesamtbelastung maximal 70 kg		links 1 Einlegeboden rechts 1 fester Boden	
						
	B/T/H 160,2/37,3/48 cm		B/T/H 160,2/37,3/48 cm			
Beschreibung	Hängeelement 160/48, 2 Klappen nach unten, Vitrinenteil links		Hängeelement 160/48, 2 Klappen nach unten, Vitrinenteil rechts			
Metall	kupfer-bronze	anthrazit	kupfer-bronze	anthrazit		
Artikelnummer						
Ident-Nr.						
Aufpr. Reliefrückwand im Vitrinenteil						
Aufpr. Beleuchtung - Wippschalter						
Aufpr. Beleuchtung - Funk+Dimmer						
Aufpr. Kabeldurchführung in Deckplatte						
	links 1 fester Boden rechts 1 Einlegeboden		Gesamtbelastung maximal 70 kg		links 1 Einlegeboden rechts 1 fester Boden	
						
	B/T/H 192,2/37,3/48 cm		B/T/H 192,2/37,3/48 cm			
Beschreibung	Hängeelement 192/48, 2 Klappen nach unten, Vitrinenteil links		Hängeelement 192/48, 2 Klappen nach unten, Vitrinenteil rechts			
Metall	kupfer-bronze	anthrazit	kupfer-bronze	anthrazit		
Artikelnummer						
Ident-Nr.						
Aufpr. Reliefrückwand im Vitrinenteil						
Aufpr. Beleuchtung - Wippschalter						
Aufpr. Beleuchtung - Funk+Dimmer						
Aufpr. Kabeldurchführung in Deckplatte						

		Gesamtbelastung maximal 50 kg			
	2 Einlegeböden 1 fester Boden				
		B/T/H 32/37,3/128 cm		B/T/H 32/37,3/128 cm	
Beschreibung	Hängeelement 32/128 mit Vitrinenteil, Türanschlag links		Hängeelement 32/128 mit Vitrinenteil, Türanschlag rechts		
Metall	kupfer-bronze	anthrazit	kupfer-bronze	anthrazit	
Artikelnummer					
Ident-Nr.					
Aufpr. Reliefrückwand im Vitrinenteil					
Aufpr. Beleuchtung - Wippschalter					
Aufpr. Beleuchtung - Funk+Dimmer					
		Gesamtbelastung maximal 50 kg			
	3 Einlegeböden 1 fester Boden				
		B/T/H 32/37,3/164 cm		B/T/H 32/37,3/164 cm	
Beschreibung	Hängeelement 32/164 mit Vitrinenteil, Türanschlag links		Hängeelement 32/164 mit Vitrinenteil, Türanschlag rechts		
Metall	kupfer-bronze	anthrazit	kupfer-bronze	anthrazit	
Artikelnummer					
Ident-Nr.					
Aufpr. Reliefrückwand im Vitrinenteil					
Aufpr. Beleuchtung - Wippschalter					
Aufpr. Beleuchtung - Funk+Dimmer					
		Gesamtbelastung maximal 70 kg			
	2 feste Böden 1 fixes Glasfach 1 Einlegeboden				
		B/T/H 64,2/37,3/128 cm		B/T/H 64,2/37,3/128 cm	
Beschreibung	Hängeelement 64/128 mit Vitrinenteil, Türanschlag links		Hängeelement 64/128 mit Vitrinenteil, Türanschlag rechts		
Metall	kupfer-bronze	anthrazit	kupfer-bronze	anthrazit	
Artikelnummer					
Ident-Nr.					
Aufpr. Reliefrückwand im Vitrinenteil					
Aufpr. Beleuchtung - Wippschalter					
Aufpr. Beleuchtung - Funk+Dimmer					

Gesamtbelastung maximal 10 kg
Wandsteckborde mit Steckbeschlag



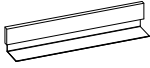
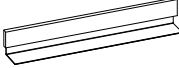

				
	B/T/H 128/ 24/ 3,9 cm	B/T/H 160/ 24/ 3,9 cm	B/T/H 176/ 24/ 3,9 cm	B/T/H 192/ 24/ 3,9 cm
Beschreibung	Wandsteckbord 128 cm	Wandsteckbord 160 cm	Wandsteckbord 176 cm	Wandsteckbord 192 cm
Artikelnummer				
Ident-Nr.				

Gesamtbelastung maximal 10 kg

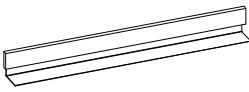
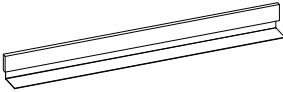

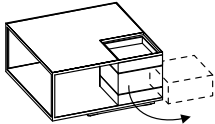
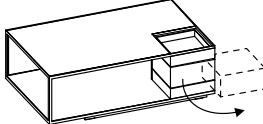
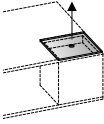

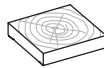

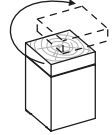
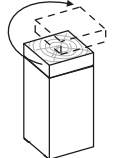
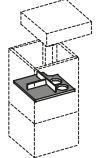
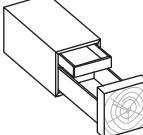
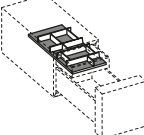

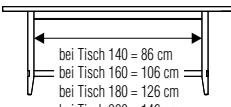
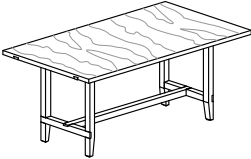
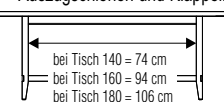
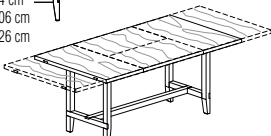
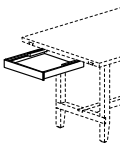
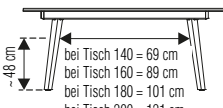
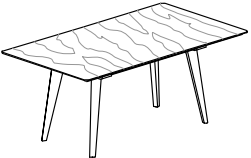
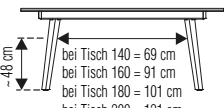
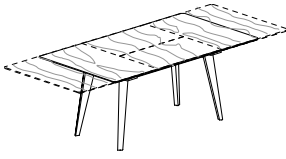
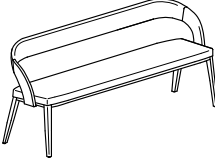

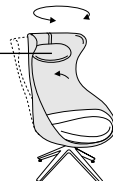

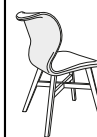
			
	B/T/H 128/ 20/ 24 cm	B/T/H 160/ 20/ 24 cm	B/T/H 192/ 20/ 24 cm
Beschreibung	Wandbord 128 mit Metallablage	Wandbord 160 mit Metallablage	Wandbord 192 mit Metallablage
Metall	kupfer-bronze anthrazit	kupfer-bronze anthrazit	kupfer-bronze anthrazit
Artikelnummer			
Ident-Nr.			
Aufpr. Beleuchtung - Wippschalter			
Aufpr. Beleuchtung - Funk+Dimmer			









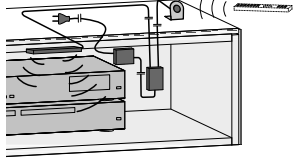

Gesamtbelastung maximal 10 kg

		
	B/T/H 224/ 20/ 24 cm	B/T/H 256/ 20/ 24 cm
Beschreibung	Wandbord 224 mit Metallablage	Wandbord 256 mit Metallablage
Metall	kupfer-bronze anthrazit	kupfer-bronze anthrazit
Artikelnummer		
Ident-Nr.		
Aufpr. Beleuchtung - Wippschalter		
Aufpr. Beleuchtung - Funk+Dimmer		

	 B/T/H 80/80/40 cm	 B/T/H 120/75/40 cm	Klarglas 1,6 cm mit Griffloch  B/T/H 31,3/31,3/1,6 cm		
Beschreibung	Couchtisch 80/80 mit Drehlade		Couchtisch 75/120 mit Drehlade		Glasabdeckung 31/31 für Couchtisch
Metall	kupfer-bronze	anthrazit	kupfer-bronze	anthrazit	--
Artikelnummer					
Ident-Nr.					
	 B/T/H 32/32/50 cm				
Beschreibung	Beistelltisch 32/32 cm				
Metall	kupfer-bronze	anthrazit			
Artikelnummer					
Ident-Nr.					
	Platte mit Hirnholz furnier				
	 B/T/H 48/48/10 cm	 B/T/H 34,4/34,4/34,9 cm	 B/T/H 34,4/34,4/52 cm	 B/T/H 34,4/34,4/73 cm	 Lieferbar für Artikel CK52, CK73 B/T/H 30/30/5,5 cm
Beschreibung	Kubus 48/48, 10 cm hoch	Kubus 34/34, 35 cm hoch	Kubus 34/34, 52 cm hoch	Kubus 34/34, 73 cm hoch	Variable Mehrzweckenteilung
Artikelnummer					
Ident-Nr.					
	Ladenvorderstück mit Hirnholz furnier  B/T/H 34,4/80/34,9 cm	 Lieferbar für obere Lade von Artikel CK80 B/T/H 25,9/59,3/5,5 cm			
Beschreibung	Kubus 80/34, 35 cm hoch, 2 Lade	Variable Mehrzweckenteilung			
Artikelnummer					
Ident-Nr.					

	<p>Gestell und Platte Massivholz Plattenstärke 3,6 cm</p>   <p>Tischhöhe 76,5 cm</p>							<p>Auszugschienen und Klappereinlage Massivholz</p>   <p>für alle Tische möglich nur für Tische ab 160 möglich nur für Tische 200 möglich</p>			 <p>bei Auszugtisch 140 und bei Auszugtisch 160 mit C-T8H NICHT möglich!</p>
Beschreibung	Speisezimmertisch mit Mittelsteg							Aufpreis Klappereinlage 50 cm	Aufpreis Klappereinlage 80 cm	Aufpreis Klappereinlage 100 cm	Aufpreis 1 stirnseitige Tischlade
Maße B / L cm	90/140	90/160	90/180	90/200	100/160	100/180	100/200	+ 50 cm	+ 80 cm	+ 100 cm	nur 1 Stk möglich!
Artikelnummer											
Ident-Nr.											
	<p>Gestell und Platte Massivholz Plattenstärke 2,6 cm (unten abgeschrägt)</p>   <p>Tischhöhe 76,5 cm</p>							<p>Auszugschienen und Klappereinlage Massivholz</p>   <p>für alle Tische möglich nur für Tische ab 160 möglich nur für Tische 200 möglich</p>			
Beschreibung	Speisezimmertisch mit Schrägfuß							Aufpreis Klappereinlage 50 cm	Aufpreis Klappereinlage 80 cm	Aufpreis Klappereinlage 100 cm	
Maße B / L cm	90/140	90/160	90/180	90/200	100/160	100/180	100/200	+ 50 cm	+ 80 cm	+ 100 cm	
Artikelnummer											
Ident-Nr.											
<p>Sitzpolsterung: Schaumstoff 35 mm Raumgewicht 50 Stauchhärte 75</p> <p>Sitzhöhe ca. 49 cm</p>											
Beschreibung	Sitzbank gepolstert										
Maße B/T/H ca.	147/56,5/79 cm			167/56,5/79 cm			187/56,5/79 cm			207/56,5/79 cm	
pass. Tischgr.	140 cm			160 cm			180 cm			200 cm	
Artikelnummer											
Bezug	Stoff	Leder	Stoff	Leder	Stoff	Leder	Stoff	Leder			
Ident-Nr.											

Sitzhöhe ca. 45 cm mit Filzgleiter  Nackenkissen gleicher Bezug wie Schale	Sitz und Rücken gepolstert mit Stoff oder Leder lt. Kollektion Schale und Sitz unterschiedliche Bezüge möglich Bei Bestellung angeben: <input type="checkbox"/> Bezug Schale <input type="checkbox"/> Bezug Sitz				Schale und Sitz unterschiedliche Bezüge möglich Bei Bestellung angeben: <input type="checkbox"/> Bezug Schale <input type="checkbox"/> Bezug Sitz 											
	B/T/H ca. 78/ 83/ 123 cm				B/T/H ca. 52/ 51/ 45 cm											
Beschreibung				Ohrensessel 15 gepolstert				Hocker 15 gepolstert								
Artikelnummer																
Bezug		Stoff	Leder	Schale Stoff Sitz Leder	Schale Leder Sitz Stoff	Bezug		Stoff	Leder	Schale Stoff Sitz Leder	Schale Leder Sitz Stoff					
Ident-Nr.																
Sitzhöhe ca. 48 cm Alle Stühle mit Kunststoffgleiter (Filzgleiter sind dazugepackt)	Rückenschale anderer Bezug möglich  Bei Bestellung angeben: <input type="checkbox"/> Bezug Rückenschale <input type="checkbox"/> Bezug Sitz		Seitenteil anderer Bezug möglich Stuhl stapelbar  Bei Bestellung angeben: <input type="checkbox"/> Bezug Seitenteil <input type="checkbox"/> Bezug Sitz u. Rücken		Stuhl stapelbar 											
	B/T/H ca. 50/ 61/ 88 cm		B/T/H ca. 55/ 57/ 81 cm		B/T/H ca. 53/ 57/ 82 cm		B/T/H ca. 57/ 58/ 83 cm									
Beschreibung				Stuhl gepolstert 64		Stuhl gepolstert 23		Stuhl gepolstert 35		Stuhl gepolstert 37 mit Armlehnen						
Artikelnummer																
Bezug		Stoff	Leder	Leder-Stoff kombiniert	Bezug		Stoff	Leder	Bezug		Stoff	Leder				
Ident-Nr.																
Sitzhöhe ca. 48 cm Alle Stühle mit Kunststoffgleiter (Filzgleiter sind dazugepackt)	Sitz und Rücken gepolstert mit Stoff oder Leder lt. Kollektion 				Sitz gepolstert, Rücken Holz Stuhl stapelbar 											
	B/T/H ca. 57/ 57/ 82 cm		B/T/H ca. 57/ 57/ 82 cm		B/T/H ca. 54/ 61/ 86 cm		B/T/H ca. 49/ 57/ 83 cm									
Beschreibung				Stuhl gepolstert 26		Stuhl gepolstert 36, Rücken Wipplehne		Stuhl 55		Stuhl 79						
Artikelnummer																
Bezug		Stoff	Leder	Bezug		Stoff	Leder	Bezug		Stoff	Leder					
Ident-Nr.																
Alle Barstühle mit Kunststoffgleiter (Filzgleiter sind dazugepackt)	Sitz und Rücken gepolstert mit Stoff oder Leder lt. Kollektion 															
	B/T/H ca. 51/ 49/ 93 cm		B/T/H ca. 52/ 51,5/ 103 cm		B/T/H ca. 51/ 51/ 85 cm		B/T/H ca. 51/ 51/ 95 cm									
Beschreibung				Barstuhl 35, Sitzhöhe ca. 66 cm		Barstuhl 35, Sitzhöhe ca. 76 cm		Barstuhl 71, Sitzhöhe ca. 66 cm		Barstuhl 71, Sitzhöhe ca. 76 cm						
Artikelnummer																
Bezug		Stoff	Leder	Bezug		Stoff	Leder	Bezug		Stoff	Leder					
Ident-Nr.																

	<p>Leitet die Signale von handelsüblichen Infrarot-Fernbedienungen durch geschlossene Möbelfronten. Die Geräte müssen sich in einem Korpus befinden - dürfen nicht durch eine Mittelseite getrennt sein.</p> 	<ul style="list-style-type: none"> - Bewegungsmelder - 6x LED, 0,5 Watt - mit Ladekabel (USB) - bei USB aufladbar - individ. Montage unter Fachboden - keine Verkabelung notwendig  <p>B/T/H ca. 10/ 8,5/ 1 cm</p>	<p>Netz-Stecker m. USB-Kupplung zum Laden der Akku-LED-Leuchte (Standard USB-Ladegerät 5V/DC, 1 Ampere, 100-240 V)</p>  <p>B/T/H ca. 4/ 6,5/ 1,7 cm</p>	<p>(Tischlerplatte furniert, rundum bekantet) max. Länge 252 cm max. Breite 110 cm Materialdicke: 14, 20, oder 23 mm</p>  <p>Preis pro m2 (Berechnet wird mind. 0,5 m2)</p>
Beschreibung	Infrarot-Repeater	Akku-LED-Leuchte	USB-Ladegerät	Blende beidseitig furniert
Artikelnummer				
Ident-Nr.				
	H O L Z P F L E G E		V I N T A G E - S T O F F P F L E G E	
	<p>250 ml Voglauer Pflegeöl und Poliertuch</p>  <p>Das original Voglauer Pflegeöl reinigt bzw. frischt die Oberfläche auf und bildet dabei einen atmungsaktiven Schutzfilm.</p>	<p>Je 100 ml Voglauer Reinigungsmilch und Reparaturöl, Scotch-Brite und Poliertücher</p>  <p>Zum Reparieren von kleinen Oberflächenschäden und Verunreinigungen.</p>	<p>Je 200 ml Demineralisiertes Reinigungswasser und Kunstfaserreiniger, Reinigungshandschuh, Bürste und Tuch.</p>  <p>Das original Voglauer Pflege- und Reinigungsset enthält alles was man für die regelmäßige Reinigung und Pflege von Vintagestoffbezügen benötigt. Regelmäßig angewendet bleiben damit Polsterbezüge auf lange Sicht schön und gepflegt.</p>	
Beschreibung	Pflegeset für geölte Oberflächen	Reparaturset für geölte Oberflächen	Pflege- u. Reinigungsset für Vintage-Stoffe	
Artikelnummer				
Ident-Nr.				
	L E D E R P F L E G E			
	<p>Je 200 ml Sanftreiniger und Pflegelotion mit Lichtschutz, Schwamm und Tücher.</p>  <p>Das original Voglauer Lederpflegeset für gründliche und sanfte Reinigung sowie Imprägnierung des Leders. <u>Empfehlung:</u> 2 - 4 Anwendungen pro Jahr.</p>	<p>Inhalt 200 ml</p>  <p>Zur Entfernung von stärkeren, nicht fetthaltigen Verschmutzungen und Staubablagerungen auf dem Leder.</p>	<p>Inhalt 200 ml</p>  <p>Hochwirksame Imprägnierung und Lichtschutz. Das Leder wird rückgefettet und bleibt somit geschmeidig. Verzögert das Verblässen der Farbe.</p>	<p>Inhalt 200 ml</p>  <p>Zum Auffrischen der Lederfarbe bei leicht ausgebleichetem oder abgenutztem Leder. <u>Empfehlung:</u> Abschließend mit Pflegecreme imprägnieren! LEDERFARBE angeben!</p>
Beschreibung	Lederpflegeset	Leder Intensivreiniger	Leder Pflegelotion	Leder Farblotion
Artikelnummer				
Ident-Nr.				

<p>VORSCHLAG 108 B/T/H 256/55,1/197,1 cm</p>  <p>(Vorschlags-Typen immer ohne Aufpreisartikel)</p>	Metall	kupfer-bronze	anthrazit
	Artikelnummer wie Abbildung		
	Artikelnummer spiegelbildlich		
	Ident-Nr.		
	Aufpr. Reliefrückwand im Vitrinenteil (C-RV64)		
	Aufpr. Beleuchtung - Schalter (C-W2V64, C-W19)		
	Aufpr. Beleuchtung - Funk mit Dimmer (C-F2V64, C-F19)		
	Aufpr. je Schublade 80 (seitlich) statt Klappe für Lowboard (C-S80)*		
	Aufpr. Schublade 64 (mitte) statt Klappe für Lowboard (C-S64)		
	Aufpr. Kabelmanagement für Lowboard (C-K)		
<p>Vorschlag (Abb.) best. aus: 1x CL22 Lowboard 224/37, 3 Klappen 1x CHE64-L Hängeelement 64/128 mit Vitrinenteil, Türanschlag links 1x CWB19 Wandbord 192</p>			

<p>VORSCHLAG 114 B/T/H 265/55,1/189,1 cm</p>  <p>(Vorschlags-Typen immer ohne Aufpreisartikel)</p>	Metall	kupfer-bronze	anthrazit
	Artikelnummer wie Abbildung		
	Artikelnummer spiegelbildlich		
	Ident-Nr.		
	Aufpr. Reliefrückwand im Vitrinenteil (C-RV64)		
	Aufpr. Beleuchtung - Schalter (C-W2V64, C-W12)		
	Aufpr. Beleuchtung - Funk mit Dimmer (C-F2V64, C-F12)		
	Aufpr. je Schublade 80 (seitlich) statt Klappe für Lowboard (C-S80)*		
	Aufpr. Schublade 64 (mitte) statt Klappe für Lowboard (C-S64)		
	Aufpr. Kabelmanagement für Lowboard (C-K)		
<p>Vorschlag (Abb.) best. aus: 1x CL22 Lowboard 224/37, 3 Klappen 1x CHE64-R Hängeelement 64/128 mit Vitrinenteil, Türanschlag rechts 1x CWB12 Wandbord 128</p>			

<p>VORSCHLAG 128 B/T/H 286/55,1/197,1 cm</p>  <p>(Vorschlags-Typen immer ohne Aufpreisartikel)</p>	Metall	kupfer-bronze	anthrazit
	Artikelnummer wie Abbildung		
	Artikelnummer spiegelbildlich		
	Ident-Nr.		
	Aufpr. Reliefrückwand im Vitrinenteil (2xC-R32)		
	Aufpr. Beleuchtung - Schalter (2xC-WV32, C-W12)		
	Aufpr. Beleuchtung - Funk mit Dimmer (2xC-FV32, C-F12)		
	Aufpr. je Schublade 80 (seitlich) statt Klappe für Lowboard (C-S80)*		
	Aufpr. Schublade 64 (mitte) statt Klappe für Lowboard (C-S64)		
	Aufpr. Kabelmanagement für Lowboard (C-K)		
<p>Vorschlag (Abb.) best. aus: 1x CL22 Lowboard 224/37, 3 Klappen 1x CHE32-R Hängeelement 32/128 mit Vitrinenteil, Türanschlag rechts 1x CHE36-R Hängeelement 32/160 mit Vitrinenteil, Türanschlag rechts 1x CWB12 Wandbord 128</p>			

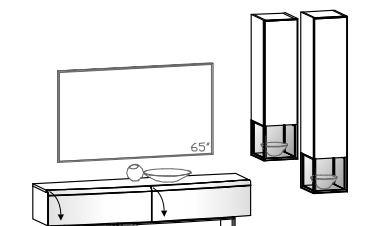
<p>VORSCHLAG 137 B/T/H 286/50,4/213,1 cm</p>  <p>(Vorschlags-Typen immer ohne Aufpreisartikel)</p>	Metall	kupfer-bronze	anthrazit
	Artikelnummer wie Abbildung		
	Artikelnummer spiegelbildlich		
	Ident-Nr.		
	Aufpr. Reliefrückwand im Vitrinenteil (2xC-R32)		
	Aufpr. Beleuchtung - Schalter (C-WL19, 2xC-WV32)		
	Aufpr. Beleuchtung - Funk mit Dimmer (C-FL19, 2xC-FV32)		
	Aufpr. je Schublade 96 statt Klappe für Lowboard (C-SR96)*		
	Aufpr. Kabelmanagement für Lowboard (C-K)		
	<p>Vorschlag (Abb.) best. aus: 1x CLRF19 Lowboard gerundet mit Fachgestell 192/69, 2 Klappen 1x CHE32-R Hängeelement 32/128 mit Vitrinenteil, Türanschlag rechts 1x CHE36-R Hängeelement 32/160 mit Vitrinenteil, Türanschlag rechts</p>		

* bitte angeben wo Zubehörartikel montiert werden soll

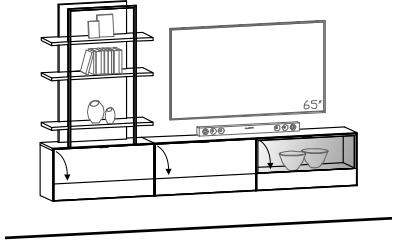
<p>VORSCHLAG 149 B/T/H 288,4/37,3/181,1 cm</p>  <p>(Vorschlags-Typen immer ohne Aufpreisartikel)</p>	Metall	kupfer-bronze	anthrazit	
	Artikelnummer wie Abbildung			
	Artikelnummer spiegelbildlich			
	Ident-Nr.			
	Aufpr. Reliefrückwand im Vitrinenteil (C-R96)			
	Aufpr. Beleuchtung - Schalter (C-WV96, C-WR12)			
	Aufpr. Beleuchtung - Funk mit Dimmer (C-FV96, C-FR12)			
	Aufpr. Kabeldurchführung im Hängeelement 192/48 (C-D)			
	Vorschlag (Abb.) best. aus:	1x CHE96 Hängeelement 96/48, Klappe 1x CHE19E-R Hängeelement 192/48, 2 Klappen, Vitrinenteil rechts 1x CR912A Aufbauregal 96/126		

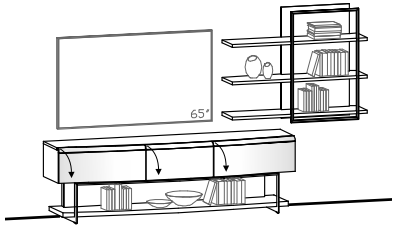
<p>VORSCHLAG 155 B/T/H 296/52,4/181,1 cm</p>  <p>(Vorschlags-Typen immer ohne Aufpreisartikel)</p>	Metall	kupfer-bronze	anthrazit
	Artikelnummer wie Abbildung		
	Artikelnummer spiegelbildlich		
	Ident-Nr.		
	Aufpr. Beleuchtung - Schalter (C-WL22, C-WRH12)		
	Aufpr. Beleuchtung - Funk mit Dimmer (C-FL22, C-FRH12)		
	Aufpr. je Schublade 80 (seitlich) statt Klappe für Lowboard (C-SR80)*		
	Aufpr. Schublade 64 (mitte) statt Klappe für Lowboard (C-SR64)		
	Aufpr. Kabelmanagement für Lowboard (C-K)		
	Vorschlag (Abb.) best. aus:	1x CLRF22 Lowboard gerundet mit Fachgestell 224/69, 3 Klappen 1x CRH12-R Hängeregal 120/101, Paneel rechts	

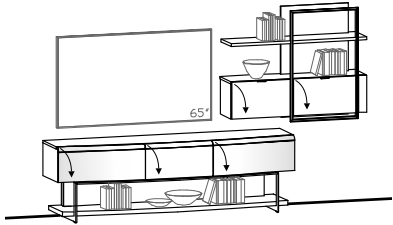
<p>VORSCHLAG 161 B/T/H 296/52,4/181,1 cm</p>  <p>(Vorschlags-Typen immer ohne Aufpreisartikel)</p>	Metall	kupfer-bronze	anthrazit
	Artikelnummer wie Abbildung		
	Artikelnummer spiegelbildlich		
	Ident-Nr.		
	Aufpr. Beleuchtung - Schalter (C-WL22, C-WRH12)		
	Aufpr. Beleuchtung - Funk mit Dimmer (C-FL22, C-FRH12)		
	Aufpr. je Schublade 80 (seitlich) statt Klappe für Lowboard (C-SR80)*		
	Aufpr. Schublade 64 (mitte) statt Klappe für Lowboard (C-SR64)		
	Aufpr. Kabelmanagement für Lowboard (C-K)		
	Vorschlag (Abb.) best. aus:	1x CLRF22 Lowboard gerundet mit Fachgestell 224/69, 3 Klappen 1x CRH12K-R Hängeregal 120/101, mit Klappelement, Paneel rechts	

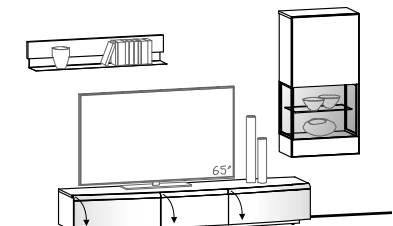
<p>VORSCHLAG 173 B/T/H 303/52,4/189,1 cm</p>  <p>(Vorschlags-Typen immer ohne Aufpreisartikel)</p>	Metall	kupfer-bronze	anthrazit
	Artikelnummer wie Abbildung		
	Artikelnummer spiegelbildlich		
	Ident-Nr.		
	Aufpr. Reliefrückwand im Vitrinenteil (C-RV64)		
	Aufpr. Beleuchtung - Schalter (C-W2V64, C-W12)		
	Aufpr. Beleuchtung - Funk mit Dimmer (C-F2V64, C-F12)		
	Aufpr. je Schublade 80 (seitlich) statt Klappe für Lowboard (C-SR80)*		
	Aufpr. Schublade 64 (mitte) statt Klappe für Lowboard (C-SR64)		
	Aufpr. Kabelmanagement für Lowboard (C-K)		
Vorschlag (Abb.) best. aus:	1x CLR22 Lowboard gerundet 224/37, 3 Klappen 1x CHE64-R Hängeelement 64/128 mit Vitrinenteil, Türanschlag rechts 1x CWB12 Wandbord 128		

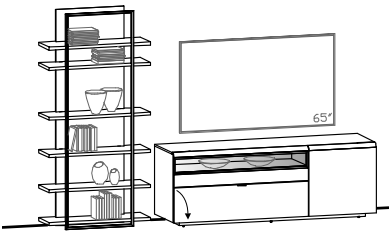
<p>VORSCHLAG 185 B/T/H 303/55,1/197,1 cm</p>  <p>(Vorschlags-Typen immer ohne Aufpreisartikel)</p>	Metall	kupfer-bronze	anthrazit
	Artikelnummer wie Abbildung		
	Artikelnummer spiegelbildlich		
	Ident-Nr.		
	Aufpr. Beleuchtung - Schalter (C-WV12, C-WR19)		
	Aufpr. Beleuchtung - Funk mit Dimmer (C-FV12, C-FR19)		
	Aufpr. Schublade 128 statt Klappe für Lowboard (C-S12)		
	Aufpr. Kabelmanagement für Lowboard (C-K)		
	Vorschlag (Abb.) best. aus: 1x CLH19-R Lowboard 192/69 mit Klappe und Lade, Tür rechts 1x CR919 Regal 96/197		

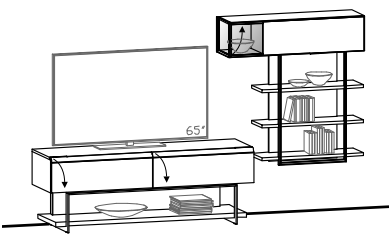
<p>VORSCHLAG 192 B/T/H 303/55,1/181,1 cm</p>  <p>(Vorschlags-Typen immer ohne Aufpreisartikel)</p>	Metall	kupfer-bronze	anthrazit
	Artikelnummer wie Abbildung		
	Artikelnummer spiegelbildlich		
	Ident-Nr.		
	Aufpr. Reliefrückwand im Vitrinenteil (C-R32)		
	Aufpr. Beleuchtung - Schalter (C-WL19, C-WR10, C-WV32)		
	Aufpr. Beleuchtung - Funk mit Dimmer (C-FL19, C-FR10, C-FV32)		
	Aufpr. je Schublade 96 statt Klappe für Lowboard (C-S96)*		
	Aufpr. Kabelmanagement für Lowboard (C-K)		
	Vorschlag (Abb.) best. aus: 1x CLF19 Lowboard mit Fachgestell 192/69, 2 Klappen 1x CR910U Unterbauregal 96/101 1x CHO12V-L Hängeelement 128, Klappe nach oben, Vitrinenteil links		

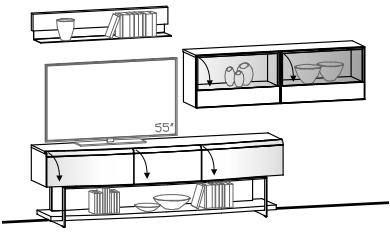
<p>VORSCHLAG 209 B/T/H 304/52,4/189,1 cm</p>  <p>(Vorschlags-Typen immer ohne Aufpreisartikel)</p>	Metall	kupfer-bronze	anthrazit
	Artikelnummer wie Abbildung		
	Artikelnummer spiegelbildlich		
	Ident-Nr.		
	Aufpr. Reliefrückwand im Vitrinenteil (C-R16)		
	Aufpr. Beleuchtung - Schalter (C-WL22, C-WV16, C-W12)		
	Aufpr. Beleuchtung - Funk mit Dimmer (C-FL22, C-FV16, C-F12)		
	Aufpr. je Schublade 80 (seitlich) statt Klappe für Lowboard (C-SR80)*		
	Aufpr. Schublade 64 (mitte) statt Klappe für Lowboard (C-SR64)		
	Aufpr. Kabelmanagement für Lowboard (C-K)		
Vorschlag (Abb.) best. aus: 1x CLRF22 Lowboard gerundet mit Fachgestell 224/69, 3 Klappen 1x CHE16V Hängeelement 160/48, 2 Klappen, Vitrinenteil 1x CWB12 Wandbord 128			

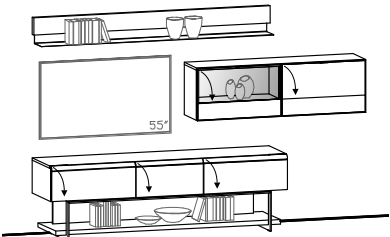
<p>VORSCHLAG 212 B/T/H 304/55,1/197,1 cm</p>  <p>(Vorschlags-Typen immer ohne Aufpreisartikel)</p>	Metall	kupfer-bronze	anthrazit
	Artikelnummer wie Abbildung		
	Artikelnummer spiegelbildlich		
	Ident-Nr.		
	Aufpr. Reliefrückwand im Vitrinenteil (C-R80)		
	Aufpr. Beleuchtung - Schalter (C-WL22, C-WV80, C-W22)		
	Aufpr. Beleuchtung - Funk mit Dimmer (C-FL22, C-FV80, C-F22)		
	Aufpr. je Schublade 80 (seitlich) statt Klappe für Lowboard (C-S80)*		
	Aufpr. Schublade 64 (mitte) statt Klappe für Lowboard (C-S64)		
	Aufpr. Kabelmanagement für Lowboard (C-K)		
Vorschlag (Abb.) best. aus: 1x CLF22 Lowboard mit Fachgestell 224/69, 3 Klappen 1x CHE16E-L Hängeelement 160/48, Klappe nach unten, Vitrinenteil links 1x CWB22 Wandbord 224			

* bitte angeben wo Zubehörartikel montiert werden soll

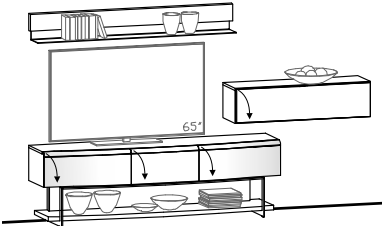
<p>VORSCHLAG 221 B/T/H 312/52,4/189,1 cm</p>  <p>(Vorschlags-Typen immer ohne Aufpreisartikel)</p>	Metall	kupfer-bronze	anthrazit
	Artikelnummer wie Abbildung		
	Artikelnummer spiegelbildlich		
	Ident-Nr.		
	Aufpr. Beleuchtung - Schalter (C-WL22, C-W19)		
	Aufpr. Beleuchtung - Funk mit Dimmer (C-FL22, C-F19)		
	Aufpr. je Schublade 80 (seitlich) statt Klappe für Lowboard (C-SR80)*		
	Aufpr. Schublade 64 (mitte) statt Klappe für Lowboard (C-SR64)		
	Aufpr. Kabelmanagement für Lowboard (C-K)		
	Vorschlag (Abb.) best. aus:	1x CLRF22 Lowboard gerundet mit Fachgestell 224/69, 3 Klappen 1x CHU12 Hängeelement 128 mit Klappe nach unten 1x CWB19 Wandbord 192	

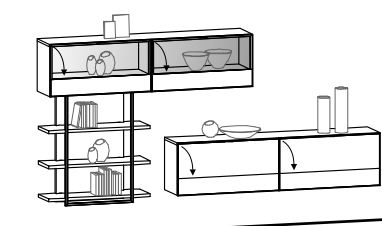
<p>VORSCHLAG 233 B/T/H 313/37,3/160 cm</p>  <p>(Vorschlags-Typen immer ohne Aufpreisartikel)</p>	Metall	kupfer-bronze	anthrazit	
	Artikelnummer wie Abbildung			
	Artikelnummer spiegelbildlich			
	Ident-Nr.			
	Aufpr. Reliefrückwand im Vitrinenteil (C-R19)			
	Aufpr. Beleuchtung - Schalter (C-WR10, C-WV19)			
	Aufpr. Beleuchtung - Funk mit Dimmer (C-FR10, C-FV19)			
	Aufpr. Kabeldurchführung im unteren Hängeelement 192/48 (C-D)			
	Vorschlag (Abb.) best. aus:	1x CHE19 Hängeelement 192/48, 2 Klappen 1x CR910U Unterbauregal 96/101 1x CHE19V Hängeelement 192/48, 2 Klappen, Vitrinenteil		

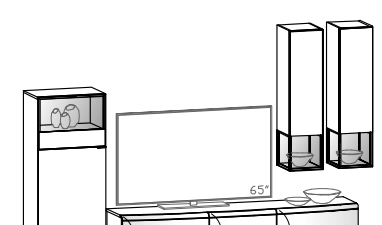
<p>VORSCHLAG 245 B/T/H 319/52,4/197,1 cm</p>  <p>(Vorschlags-Typen immer ohne Aufpreisartikel)</p>	Metall	kupfer-bronze	anthrazit
	Artikelnummer wie Abbildung		
	Artikelnummer spiegelbildlich		
	Ident-Nr.		
	Aufpr. Reliefrückwand im Vitrinenteil (C-R64, 2xC-R32)		
	Aufpr. Beleuchtung - Schalter (C-WV64, 2xC-WV32)		
	Aufpr. Beleuchtung - Funk mit Dimmer (C-FV64, 2xC-FV32)		
	Aufpr. je Schublade 80 (seitlich) statt Klappe für Lowboard (C-SR80)*		
	Aufpr. Schublade 64 (mitte) statt Klappe für Lowboard (C-SR64)		
	Aufpr. Kabelmanagement für Lowboard (C-K)		
Vorschlag (Abb.) best. aus:	1x CLR22 Lowboard gerundet 224/37, 3 Klappen 1x CH64V-L Highboard 64, 1-türig mit Vitrinenteil, Türanschlag links 2x CHE32-R Hängeelement 32/128 mit Vitrinenteil, Türanschlag rechts		

<p>VORSCHLAG 269 B/T/H 328/54,9/197,1 cm</p>  <p>(Vorschlags-Typen immer ohne Aufpreisartikel)</p>	Metall	kupfer-bronze	anthrazit
	Artikelnummer wie Abbildung		
	Artikelnummer spiegelbildlich		
	Ident-Nr.		
	Aufpr. Beleuchtung - Schalter (C-WL25, C-WRH12)		
	Aufpr. Beleuchtung - Funk mit Dimmer (C-FL25, C-FRH12)		
	Aufpr. je Schublade 96 (seitlich) statt Klappe für Lowboard (C-SR96)*		
	Aufpr. Schublade 64 (mitte) statt Klappe für Lowboard (C-SR64)		
	Aufpr. Kabelmanagement für Lowboard (C-K)		
	Vorschlag (Abb.) best. aus:	1x CLRF25 Lowboard gerundet mit Fachgestell 256/69, 3 Klappen 1x CRH12K-R Hängeregal 120/101, mit Klappenelement, Paneel rechts	

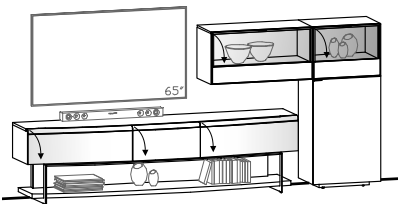
<p>VORSCHLAG 281 B/T/H 335/54,9/149,1 cm</p>  <p>(Vorschlags-Typen immer ohne Aufpreisartikel)</p>	Metall	kupfer-bronze	anthrazit
	Artikelnummer wie Abbildung		
	Artikelnummer spiegelbildlich		
	Ident-Nr.		
	Aufpr. Reliefrückwand im Vitrinenteil (C-R64, C-R96)		
	Aufpr. Beleuchtung - Schalter (C-WL25, C-WV64, C-WV96)		
	Aufpr. Beleuchtung - Funk mit Dimmer (C-FL25, C-FV64, C-FV96)		
	Aufpr. je Schublade 96 (seitlich) statt Klappe für Lowboard (C-SR96)*		
	Aufpr. Schublade 64 (mitte) statt Klappe für Lowboard (C-SR64)		
	Aufpr. Kabelmanagement für Lowboard (C-K)		
<p>Vorschlag (Abb.) best. aus: 1x CLRF25 Lowboard gerundet mit Fachgestell 256/69, 3 Klappen 1x CH64V-R Highboard 64, 1-türig mit Vitrinenteil, Türanschlag rechts 1x CHET96V Hängeelement 96/48, Klappe, Vitrinenteil</p>			

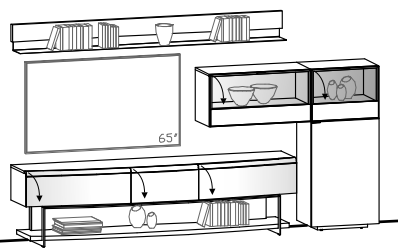
<p>VORSCHLAG 293 B/T/H 335/54,9/197,1 cm</p>  <p>(Vorschlags-Typen immer ohne Aufpreisartikel)</p>	Metall	kupfer-bronze	anthrazit
	Artikelnummer wie Abbildung		
	Artikelnummer spiegelbildlich		
	Ident-Nr.		
	Aufpr. Reliefrückwand im Vitrinenteil (C-R64, C-R96)		
	Aufpr. Beleuchtung - Schalter (C-WL25, C-WV64, C-WV96, C-W25)		
	Aufpr. Beleuchtung - Funk mit Dimmer (C-FL25, C-FV64, C-FV96, C-F25)		
	Aufpr. je Schublade 96 (seitlich) statt Klappe für Lowboard (C-SR96)*		
	Aufpr. Schublade 64 (mitte) statt Klappe für Lowboard (C-SR64)		
	Aufpr. Kabelmanagement für Lowboard (C-K)		
<p>Vorschlag (Abb.) best. aus: 1x CLRF25 Lowboard gerundet mit Fachgestell 256/69, 3 Klappen 1x CH64V-R Highboard 64, 1-türig mit Vitrinenteil, Türanschlag rechts 1x CHET96V Hängeelement 96/48, Klappe, Vitrinenteil 1x CWB25 Wandbord 256</p>			

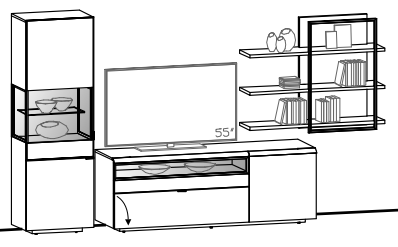
<p>VORSCHLAG 317 B/T/H 343/55,1/197,1 cm</p>  <p>(Vorschlags-Typen immer ohne Aufpreisartikel)</p>	Metall	kupfer-bronze	anthrazit
	Artikelnummer wie Abbildung		
	Artikelnummer spiegelbildlich		
	Ident-Nr.		
	Aufpr. Reliefrückwand im Vitrinenteil (C-RV64)		
	Aufpr. Beleuchtung - Schalter (C-W2V64, C-WV12, C-WRH12)		
	Aufpr. Beleuchtung - Funk mit Dimmer (C-F2V64, C-FV12, C-FRH12)		
	Aufpr. Schublade 128 statt Klappe für Lowboard (C-S12)		
	Aufpr. Kabelmanagement für Lowboard (C-K)		
	<p>Vorschlag (Abb.) best. aus: 1x CLH19-R Lowboard 192/69 mit Klappe und Lade, Tür rechts 1x CV64-L Vitrine 64, 1-türig, Türanschlag links 1x CRH12-R Hängeregal 120/101, Paneel rechts</p>		

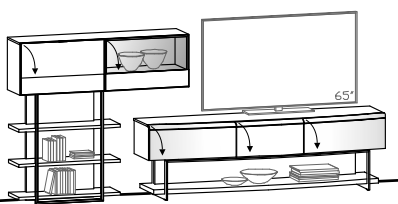
<p>VORSCHLAG 329 B/T/H 344/52,4/149,1 cm</p>  <p>(Vorschlags-Typen immer ohne Aufpreisartikel)</p>	Metall	kupfer-bronze	anthrazit
	Artikelnummer wie Abbildung		
	Artikelnummer spiegelbildlich		
	Ident-Nr.		
	Aufpr. Reliefrückwand im Vitrinenteil (C-R80)		
	Aufpr. Beleuchtung - Schalter (C-WL22, C-WR10, C-WV80)		
	Aufpr. Beleuchtung - Funk mit Dimmer (C-FL22, C-FR10, C-FV80)		
	Aufpr. je Schublade 80 (seitlich) statt Klappe für Lowboard (C-SR80)*		
	Aufpr. Schublade 64 (mitte) statt Klappe für Lowboard (C-SR64)		
	Aufpr. Kabelmanagement für Lowboard (C-K)		
<p>Vorschlag (Abb.) best. aus: 1x CLRF22 Lowboard gerundet mit Fachgestell 224/69, 3 Klappen 1x CR910U Unterbauregal 96/101 1x CHE16E-R Hängeelement 160/48, 2 Klappen, Vitrinenteil rechts</p>			

* bitte angeben wo Zubehörartikel montiert werden soll

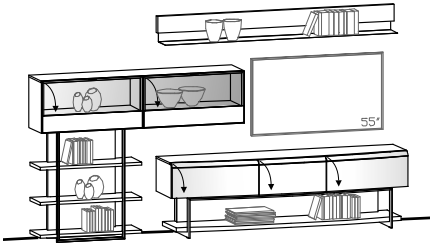
<p>VORSCHLAG 341 B/T/H 345/52,4/197,1 cm</p>  <p>(Vorschlags-Typen immer ohne Aufpreisartikel)</p>	Metall	kupfer-bronze	anthrazit
	Artikelnummer wie Abbildung		
	Artikelnummer spiegelbildlich		
	Ident-Nr.		
	Aufpr. Reliefrückwand im Vitrinenteil (C-R19)		
	Aufpr. Beleuchtung - Schalter (C-WL22, C-WR10, C-WV19, C-W22)		
	Aufpr. Beleuchtung - Funk mit Dimmer (C-FL22, C-FR10, C-FV19, C-F22)		
	Aufpr. je Schublade 80 (seitlich) statt Klappe für Lowboard (C-SR80)*		
	Aufpr. Schublade 64 (mitte) statt Klappe für Lowboard (C-SR64)		
	Aufpr. Kabelmanagement für Lowboard (C-K)		
Vorschlag (Abb.) best. aus:		1x CLRF22 Lowboard gerundet mit Fachgestell 224/69, 3 Klappen	
	1x CR910U Unterbauregal 96/101		
	1x CHE19V Hängeelement 192/48, 2 Klappen, Vitrinenteil		
	1x CWB22 Wandbord 224		

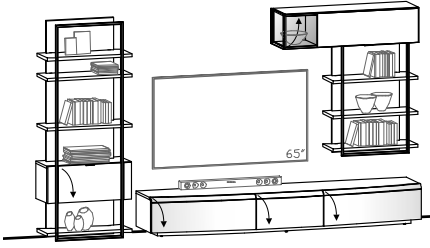
<p>VORSCHLAG 353 B/T/H 351/54,9/197,1 cm</p>  <p>(Vorschlags-Typen immer ohne Aufpreisartikel)</p>	Metall	kupfer-bronze	anthrazit
	Artikelnummer wie Abbildung		
	Artikelnummer spiegelbildlich		
	Ident-Nr.		
	Aufpr. Reliefrückwand im Vitrinenteil (C-R32)		
	Aufpr. Beleuchtung - Schalter (C-WR19, C-WR10, C-WV32)		
	Aufpr. Beleuchtung - Funk mit Dimmer (C-FR19, C-FR10, C-FV32)		
	Aufpr. je Schublade 96 (seitlich) statt Klappe für Lowboard (C-SR96)*		
	Aufpr. Schublade 64 (mitte) statt Klappe für Lowboard (C-SR64)		
	Aufpr. Kabelmanagement für Lowboard (C-K)		
Vorschlag (Abb.) best. aus:		1x CLR25 Lowboard gerundet 256/37, 3 Klappen	
	1x CR819K Regal 80/197 mit Klappenelement		
	1x CR810U Unterbauregal 80/101		
	1x CHO12V-L Hängeelement 128, Klappe nach oben, Vitrinenteil links		

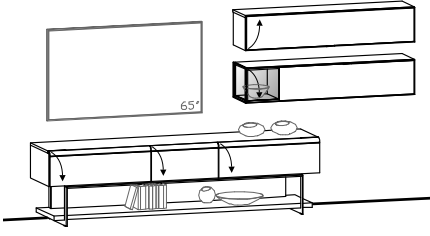
<p>VORSCHLAG 362 B/T/H 352/55,1/181,1 cm</p>  <p>(Vorschlags-Typen immer ohne Aufpreisartikel)</p>	Metall	kupfer-bronze	anthrazit
	Artikelnummer wie Abbildung		
	Artikelnummer spiegelbildlich		
	Ident-Nr.		
	Aufpr. Reliefrückwand im Vitrinenteil (C-R32)		
	Aufpr. Beleuchtung - Schalter (C-WL25, C-WV32)		
	Aufpr. Beleuchtung - Funk mit Dimmer (C-FL25, C-FV32)		
	Aufpr. je Schublade 96 (seitlich) statt Klappe für Lowboard (C-S96)*		
	Aufpr. Schublade 64 (mitte) statt Klappe für Lowboard (C-S64)		
	Aufpr. Kabelmanagement für Lowboard (C-K)		
Vorschlag (Abb.) best. aus:		1x CLF25 Lowboard mit Fachgestell 256/69, 3 Klappen	
	1x CHU16V-L Hängeelement 160, Klappe nach unten, Vitrinenteil links		
	1x CHO16 Hängeelement 160, Klappe nach oben		

<p>VORSCHLAG 375 B/T/H 352/55,1/181,1 cm</p>  <p>(Vorschlags-Typen immer ohne Aufpreisartikel)</p>	Metall	kupfer-bronze	anthrazit
	Artikelnummer wie Abbildung		
	Artikelnummer spiegelbildlich		
	Ident-Nr.		
	Aufpr. Reliefrückwand im Vitrinenteil (C-R19)		
	Aufpr. Beleuchtung - Schalter (C-WV19, C-W19)		
	Aufpr. Beleuchtung - Funk mit Dimmer (C-FV19, C-F19)		
	Aufpr. je Schublade 96 (seitlich) statt Klappe für Lowboard (C-S96)*		
	Aufpr. Schublade 64 (mitte) statt Klappe für Lowboard (C-S64)		
	Aufpr. Kabelmanagement für Lowboard (C-K)		
Vorschlag (Abb.) best. aus:		1x CL25 Lowboard 256/37, 3 Klappen	
	1x CHE19V Hängeelement 192/48, 2 Klappen, Vitrinenteil		
	1x CWB19 Wandbord 192		

<p>VORSCHLAG 401 B/T/H 367/54,9/197,1 cm</p> <p>(Vorschlags-Typen immer ohne Aufpreisartikel)</p>	Metall	kupfer-bronze	anthrazit
	Artikelnummer wie Abbildung		
	Artikelnummer spiegelbildlich		
	Ident-Nr.		
	Aufpr. Beleuchtung - Schalter (C-WL25, C-WR19, C-WR12)		
	Aufpr. Beleuchtung - Funk mit Dimmer (C-FL25, C-FR19, C-FR12)		
	Aufpr. je Schublade 96 (seitlich) statt Klappe für Lowboard (C-SR96)*		
	Aufpr. Schublade 64 (mitte) statt Klappe für Lowboard (C-SR64)		
	Aufpr. Kabelmanagement für Lowboard (C-K)		
	Vorschlag (Abb.) best. aus:	1x CLRF25 Lowboard gerundet mit Fachgestell 256/69, 3 Klappen 1x CR919 Regal 96/197 1x CR912A Aufbauregal 96/126	

<p>VORSCHLAG 413 B/T/H 384,4/37,3/205,1 cm</p> <p>(Vorschlags-Typen immer ohne Aufpreisartikel)</p>	Metall	kupfer-bronze	anthrazit	
	Artikelnummer wie Abbildung			
	Artikelnummer spiegelbildlich			
	Ident-Nr.			
	Aufpr. Reliefrückwand im Vitrinenteil (C-R19)			
	Aufpr. Beleuchtung - Schalter (C-WV19, C-W19)			
	Aufpr. Beleuchtung - Funk mit Dimmer (C-FV19, C-F19)			
	Aufpr. Kabeldurchführung im unteren Hängeelement 192/48 (C-D)			
	Vorschlag (Abb.) best. aus:	1x CHE96 Hängeelement 96/48, Klappe 1x CHE19 Hängeelement 192/48, 2 Klappen 1x CHE19V Hängeelement 192/48, 2 Klappen, Vitrinenteil 1x CWB19 Wandbord 192		

ALLE VOGLAUER MÖBELLINIEN

WOHNEN / SPEISEN

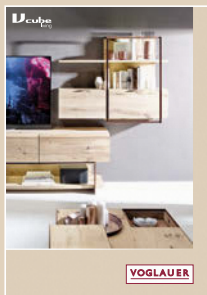

V-Cube living
NEUHEIT 2017

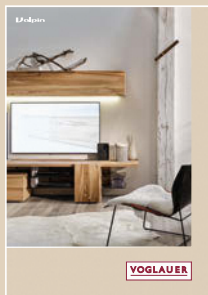

V-Alpin



V-Montana



V-Solid

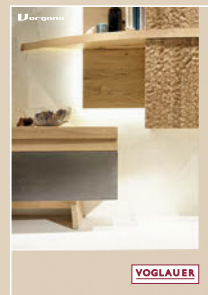

V-Organo living



V-Loft

SCHLAFEN

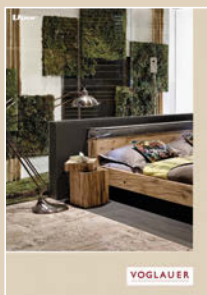

V-Pur



V-Rivera



V-Linea

DIELEN



V-Cube coming
NEUHEIT 2017



V-Montana



V-Alpin



V-Organo coming

BAD



V-Alpin
NEUHEIT 2017



V-Montana
NEUHEIT 2017

ZERTIFIZIERT UND AUSGEZEICHNET



reddot award 2015
honourable mention



Focus Open 2015
Special Mention



German Design Award
SPECIAL MENTION 2015



Focus Open 2014
Special Mention



WOHN IDEE
DESIGN AWARD
2014

VOGLAUER



www.voglauer.com