

VOGLAUER

montana



TYPENLISTE

(gültig ab 1. Juli 2017)

Für die BESTELLUNG bitte folgende Punkte angeben:

MODELLNAME: V-Montana **MO**

HOLZART:



Wildeiche geölt EG

GLAS/FRONT grandbrown:



Glasplatte PG

GLAS/FRONT optiwhite:



Glasplatte O-PO

BELEUCHTUNG:



LED-Bel. Schalter LS



LED-Bel. Funksch. LF



Holzplatte PH



Holzplatte O-PH

BEZUGSMATERIALIEN: (bitte Kurzzeichen und Farbbezeichnung angeben)

Die Abbildungen dienen nicht als Farbmuster!

LODEN



grauweiß MG



basaltgrau MB



tundra Braun MT

VINTAGE



quarz VQ



bronze VB



terra VT



moor VM

LEDER:



reinweiß LR

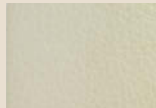

sahne LW



ziegelrot LY



burgundy LX



army green LZ



cognac LV

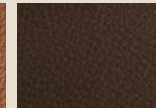

caffé LU

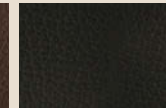

testa di moro LT

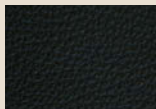

schwarz LS



kiesel LK



coco LO



stone LM



cenere LP



anthrazit LN

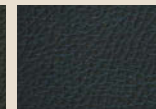

oceano LL



azurblau LA

ARTIKELKURZZEICHEN:

von jedem Artikel das Artikelkurzzeichen angeben.

Achtung: Artikelspezifische Ergänzungen zusätzlich anführen!

Bestellbeispiel:

NLGH-PG EG

Lowboard 192, mit 1 Glas- und 2 Holzklappen, Glasplatte grandbrown, Wildeiche geölt, B/T/H 192/55,2/42 cm

NLS

Lade statt Klappe für Lowboard - rechts eingebaut

Kabelmanagement für Lowboard (K)

NVH96G-O-R EG

Vitrine 96/202, 2-trg, Glastür rechts, Front optiwhite, Wildeiche geölt, B/T/H 96/42,5/202 cm, Beleuchtung mit Funk (LF), Glasrückwand

NB27L-R LT EG

Sitzbank gepolstert mit Sitzverlängerung, Rücken rechts, mit Leder LT testa di moro, Wildeiche geölt, B/T/H 275/65/84 cm



Konstruktiver Aufbau / Belastbarkeiten:

Korpus:	Korpusteile Tischlerplatte echtholz furniert		
Fronten:	Massivholz (Spalholzdesign) oder Colorglas satiniert		
Abdeckplatten:	Tischlerplatte echtholz furniert (14 mm) oder Colorglas satiniert (8 mm)		
Fachböden:	Hinter Holztüren Holzfücher, hinter durchsichtigen Frontgläsern brünierte Glasfücher (Parsol bronze)		
Durchsichtige Frontgläser:	in ESG (Einscheibensicherheitsglas) brüniert (Parsol bronze)		
Schubladen:	Gezinkte Massivholzladen (Buche) mit verdecktem, leichtgängigem Vollauszug		
Tischplatten:	Tischlerplatte echtholz furniert mit Massivanleimer - widerstandsfähige Holzoberfläche aus Lackwachsgemisch mit naturnaher Griffhaptik		
Tür- u. Ladenöffnung:	PUSH-ON Öffnungsautomatik		

Belastbarkeiten:	Glasfachböden 6 mm:	max. 5 kg	Schubladen bis 80 cm Breite:	max. 10 kg
	Glasfachböden 8 mm:	max. 10 kg	Schubladen über 80 cm Breite:	max. 25 kg
	Holzfachböden:	max. 15 kg	Stühle:	max. 110 kg

LED-Beleuchtung (optional):

Alle Beleuchtungssysteme werden von VOGLAUER fix in die Möbel eingebaut und verkabelt. Jedes beleuchtete Element hat ein eigenes Betriebsgerät bzw. einen Trafo und ein Netzkabel (ca. 2,5 m) mit EURO-Stecker. Die Lampen (Leuchtmittel) können in den Leuchten nicht ausgetauscht werden.

Schaltung wahlweise:

- mit innenliegendem Miniwippschalter
- mit Funkschaltung und Dimmer (für jedes Möbelement wird ein eigener Funk-Handsender mitgeliefert - (es können nachträglich mehrere Beleuchtungen auf einen Handsender eingelernt werden).

Energieeffizienzklasse: A - A++

Leistung/Verbrauch: LED-Spot: 2 Watt, LED-Strype (LED-Ketten): 4,8 Watt/lfm

Holzwerkstoffe - Raumklima:

Trotz sorgfältigster Verarbeitung ist Holz ein lebender Rohstoff, der auf Veränderungen der Luftfeuchtigkeit reagiert und sich klimatischen Gegebenheiten anpasst. Unterschiedliche Farben, Strukturen, kleine Risse, leichter Verzug oder offene Äste können unvermeidbar die Folge sein. Ein ideales Raumklima für Möbel besteht bei ca. 18-23 °C sowie bei ca. 45-55 % Luftfeuchtigkeit. Damit Verzug oder Risse auf ein Minimum reduziert werden, sollten Vollholzmöbel möglichst geringen Temperatur- bzw. Luftfeuchtigkeitsschwankungen ausgesetzt sein.

Geölte Holzoberflächen:

Unsere Hartöl-Wachskombinationen auf Basis pflanzlicher Öle entsprechen den höchsten Umweltstandards und sind Bioprodukten gleichzusetzen. Die geölte Oberfläche ist atmungsaktiv und verbessert das Raumklima. Die Oberfläche ist antistatisch, also staub- und schmutzabweisend.

Pflege von geölter Oberfläche: Um den Wert der geölten Möbel von Voglauer zu erhalten, wird ein Nachölen ca. alle 6-8 Monate empfohlen. Tragen Sie das Voglauer Pflegeöl ("Pflegeöl" - siehe Zubehör) mit einem weichen und nicht fasernden Lappen dünn auf und verreiben Sie es gleichmäßig in Faserrichtung. Anschließend mit einem trockenen Baumwolltuch auspolieren. Die Oberfläche wird seidenglänzend und samtweich.

Möbelbezugsmaterialien:

- Lodenstoff** aus 100 % reiner Schurwolle
- Vintagestoffe** aus 100 % Microfaser (PES)
- Kräftiges weiches **Rindnappaleder** mit Narbenbild und markantem Millkorn.

Die Erzeugung bzw. Bearbeitung von Stoffen und Leder bedingt viele Arbeitsschritte, weshalb leichte **Farbabweichungen** beim Endprodukt nicht zu vermeiden sind. Dies ist vor allem beim Vergleich zwischen Muster und Originalmöbel zu beachten. Die **Faltenbildung** entspricht einem natürlichen Vorgang und ist daher keine Minderung in der Qualität. Sie entsteht durch die Benutzung bzw. Dehnung der Bezugsmaterialien.

Wichtige Planungshinweise:

- Klären sie bauwerkbedingte Gegebenheiten, Hemmnisse, Maße und Belastungswerte bei der Bedarfsermittlung damit eine mangelfreie Vertragserfüllung gewährleistet ist.
- Klären Sie elektrische Vorleistungen für Anschluss- und Gerätetechnik (frei hängende Beleuchtungssysteme erfordern Kabelkanallösungen auf oder unter Putz). Jedes beleuchtete Element hat ein separates Netzkabel (ca. 2,5 m) mit EURO-Stecker. Der Netzanschluss für die Beleuchtung (Steckdose, Kabelauslass) kann bei den Korpusmöbel hinter der gesamten Rückwand erfolgen (Rückwandluft ca. 23 mm).
- Türbänder sind vernickelt und 3-dimensional verstellbar. Entscheidend für das genaue Passen der Türen ist jedoch, dass die Möbel auf einem ebenen Boden aufgestellt werden; Unebenheiten können mit den mitgelieferten Möbelkeilen ausgeglichen werden.
- Alle Elemente mit Drehtüren können anschlagseitig nur mit Wandabstand lt. Skizze montiert werden, da die Türen beim Öffnen konstruktionsbedingt seitlich austragen.
- Alle in der Typenliste angegebene Maße sind theoretische Circumaße und können insbesondere durch Summentoleranzen von den wirklichen Maßen abweichen. Griff- oder sonstige unwesentliche Bauteilüberstände sind in den Gesamtmaßen nicht berücksichtigt.

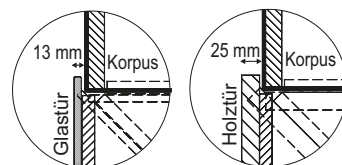

Montage der Möbel:



Auch Standelemente müssen wegen der großen Türen und Vollauszugsladen gegen Kippen an die Wand befestigt werden. VOGLAUER liefert das passende Montagezubehör für festes Mauerwerk mit. Für Leichtbauwände muss der Fachmonteur geeignete Dübel und Schrauben selbst besorgen. VOGLAUER übernimmt für die Montage keine Haftung!





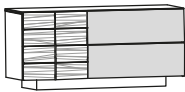
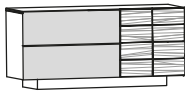
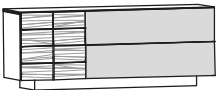
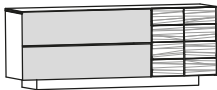
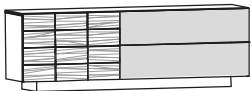
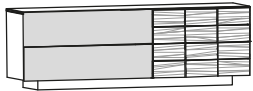

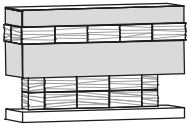
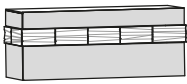
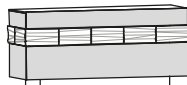
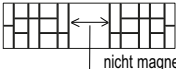

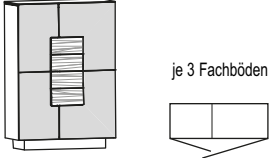
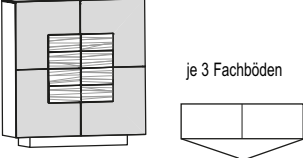
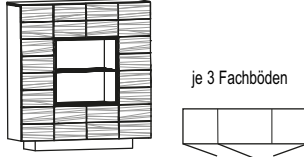

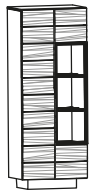
Alle Möbel werden von VOGLAUER im Werk zusammengebaut und individuell angepasst. Sperrige Möbel sind für Montagezwecke zerlegbar oder werden zerlegt angeliefert. Für nicht zusammengebaute Möbel (z.B. Wohnwände) liefert VOGLAUER entsprechende Montageskizzen mit.

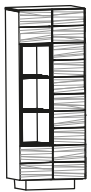

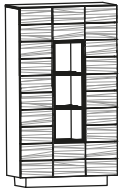
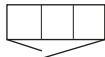
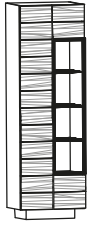
VOGLAUER Möbelgütepasp:

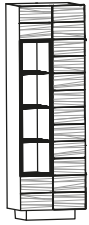

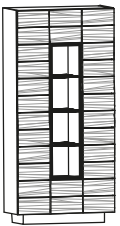
Voglauer legt zu jeder Kommission einen VOGLAUER Möbelgütepasp bei (Online Download: www.voglauer.com). Bei Nichtbeachtung der Gebrauchs- und Pflegeanweisungen oder falscher Anwendung übernimmt VOGLAUER keine Garantie.

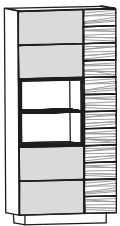
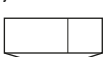
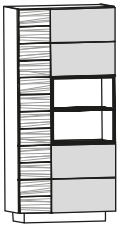
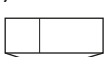

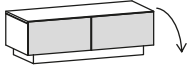
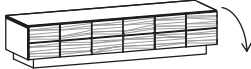
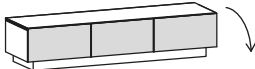
	 B/T/H 129/50,8/74 cm							
Beschreibung	Sideboard 129 mit 2 Laden							
Glas/Front	grandbrown		optiwhite					
Deckplatte	Glasplatte	Holzplatte	Glasplatte	Holzplatte				
Artikelnummer								
Ident-Nr.								
	1 Fachboden  B/T/H 160/51,8/74 cm				1 Fachboden  B/T/H 160/51,8/74 cm			
Beschreibung	Sideboard 160 mit Tür und 2 Laden, Türanschlag links				Sideboard 160 mit Tür und 2 Laden, Türanschlag rechts			
Glas/Front	grandbrown		optiwhite		grandbrown		optiwhite	
Deckplatte	Glasplatte	Holzplatte	Glasplatte	Holzplatte	Glasplatte	Holzplatte	Glasplatte	Holzplatte
Artikelnummer								
Ident-Nr.								
	1 Fachboden  B/T/H 192/51,8/74 cm				1 Fachboden  B/T/H 192/51,8/74 cm			
Beschreibung	Sideboard 192 mit Tür und 2 Laden, Türanschlag links				Sideboard 192 mit Tür und 2 Laden, Türanschlag rechts			
Glas/Front	grandbrown		optiwhite		grandbrown		optiwhite	
Deckplatte	Glasplatte	Holzplatte	Glasplatte	Holzplatte	Glasplatte	Holzplatte	Glasplatte	Holzplatte
Artikelnummer								
Ident-Nr.								
	1 Fachboden  B/T/H 224/51,8/74 cm				1 Fachboden  B/T/H 224/51,8/74 cm			
Beschreibung	Sideboard 224 mit Schiebetür und 2 Laden, Schiebetür links				Sideboard 224 mit Schiebetür und 2 Laden, Schiebetür rechts			
Glas/Front	grandbrown		optiwhite		grandbrown		optiwhite	
Deckplatte	Glasplatte	Holzplatte	Glasplatte	Holzplatte	Glasplatte	Holzplatte	Glasplatte	Holzplatte
Artikelnummer								
Ident-Nr.								

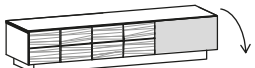
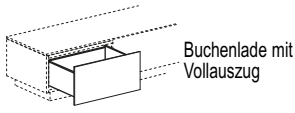
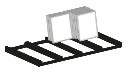
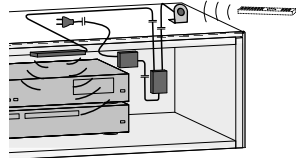
	 <p>B/T/H 162,4/ 51,8/ 106 cm</p>				 <p>B/T/H 162,4/ 51,8/ 64 cm</p>			
Beschreibung	Sideboard hoch 160, 3 Laden				Hängesideboard 160, 3 Laden			
Glas/Front	grandbrown		optiwhite		grandbrown		optiwhite	
Deckplatte	Glasplatte	Holzplatte	Glasplatte	Holzplatte	Glasplatte	Holzplatte	Glasplatte	Holzplatte
Artikelnummer								
Ident-Nr.								
Aufpr. Innenbeleuchtung für oberste Schublade (N-I)								
Aufpr. Beleuchtung Korpusunterseite - Schalter (N-LS16)								
Aufpr. Beleuchtung Korpusunterseite - Funk mit Dimmer (N-LF16)								
	 <p>B/T/H 162,4/ 51,8/ 74 cm</p>				<p>passend für Laden von: NS16H NHS16 NS16N</p>  <p>nicht magnetisches Feld</p>  <p>B/T/H 150,3/ 39,6/ 5,5 cm</p>			
Beschreibung	Sideboard 160, 3 Laden				Variabler Ladeneinsatz für Sideboardlade			
Glas/Front	grandbrown		optiwhite					
Deckplatte	Glasplatte	Holzplatte	Glasplatte	Holzplatte				
Artikelnummer								
Ident-Nr.								
Aufpr. Innenbeleuchtung für oberste Schublade (N-I)								
	 <p>je 3 Fachböden</p> <p>B/T/H 96/ 42,5/ 138 cm</p>				 <p>je 3 Fachböden</p> <p>B/T/H 128/ 42,5/ 138 cm</p>			
Beschreibung	Highboard 96, 2-türig, Glastüren				Highboard 128, 2-türig, Glastüren			
Glas/Front	grandbrown		optiwhite		grandbrown		optiwhite	
Deckplatte	Glasplatte	Holzplatte	Glasplatte	Holzplatte	Glasplatte	Holzplatte	Glasplatte	Holzplatte
Artikelnummer								
Ident-Nr.								
	 <p>je 3 Fachböden</p> <p>B/T/H 128/ 42,5/ 138 cm</p>							
Beschreibung	Highboard 128, 3-türig, Holztüren							
Glasrahmen	grandbrown		optiwhite (Alu silberfarbig)					
Deckplatte	Glasplatte	Holzplatte	Glasplatte	Holzplatte				
Artikelnummer								
Ident-Nr.								
Aufpr. Glasrückwand (N-R2)								
Aufpr. Beleuchtung - Schalter (N-LS2)								
Aufpr. Beleuchtung - Funk mit Dimmer (N-LF2)								

	 <p>je 4 Fachböden</p>  <p>B/T/H 64/ 42,5/ 170 cm</p>				 <p>je 4 Fachböden</p>  <p>B/T/H 64/ 42,5/ 170 cm</p>			
Beschreibung	Vitrine 64/170, 1-türig, Türanschlag links				Vitrine 64/170, 1-türig, Türanschlag rechts			
Glasrahmen	grandbrown		optiwhite (Alu silberfarbig)		grandbrown		optiwhite (Alu silberfarbig)	
Deckplatte	Glasplatte	Holzplatte	Glasplatte	Holzplatte	Glasplatte	Holzplatte	Glasplatte	Holzplatte
Artikelnummer								
Ident-Nr.								
Aufpr. Glasrückwand (N-R3)								
Aufpr. Beleuchtung - Schalter (N-LS3)								
Aufpr. Beleucht. - Funk mit Dimmer (N-LF3)								
	 <p>je 4 Fachböden</p>  <p>B/T/H 96/ 42,5/ 170 cm</p>				 <p>je 5 Fachböden</p>  <p>B/T/H 64/ 42,5/ 202 cm</p>		 <p>je 5 Fachböden</p>  <p>B/T/H 64/ 42,5/ 202 cm</p>	
Beschreibung	Vitrine 96/170, 2-türig				Vitrine 64/202, 1-trg., Türanschl. links		Vitrine 64/202, 1-trg., Türanschl. rechts	
Glasrahmen	grandbrown		optiwhite (Alu silberfarbig)		grandbrown	optiwhite (Alu silber)	grandbrown	optiwhite (Alu silber)
Deckplatte	Glasplatte	Holzplatte	Glasplatte	Holzplatte	-	-	-	-
Artikelnummer								
Ident-Nr.								
Aufpr. Glasrückwand	(N-R3)		(N-R3)		(N-R4)	(N-R4)	(N-R4)	(N-R4)
Aufpr. Beleuchtung - Schalter	(N-LS3)				(N-LS4)			
Aufpr. Beleuchtung - Funk mit Dimmer	(N-LF3)				(N-LF4)			
	 <p>je 5 Fachböden</p>  <p>B/T/H 96/ 42,5/ 202 cm</p>		 <p>je 5 Fachböden</p>  <p>B/T/H 96/ 42,5/ 202 cm</p>		 <p>je 5 Fachböden</p>  <p>B/T/H 96/ 42,5/ 202 cm</p>			
Beschreibung	Vitrine 96/202, 2-türig		Vitrine 96/202, 2-trg., Glastür links + Holztür		Vitrine 96/202, 2-trg., Glastür rechts + Holztür			
Front/Glasrahm.	grandbrown	optiwhite (Alu silber)	grandbrown	optiwhite	grandbrown	optiwhite		
Artikelnummer								
Ident-Nr.								
Aufpr. Glasrückwand	(N-R4)	(N-R4)	(N-R2)	(N-R2)	(N-R2)	(N-R2)		
Aufpr. Beleuchtung - Schalter	(N-LS4)		(N-LS2)		(N-LS2)			
Aufpr. Bel. - Funk mit Dimmer	(N-LF4)		(N-LF2)		(N-LF2)			

	Für Kabelführung unten keine Rückwand (14,6 cm frei)								
	 B/T/H 128/ 55,2/ 42 cm				 B/T/H 128/ 54,1/ 42 cm				
Beschreibung	Lowboard 128, mit 2 Holzklappen				Lowboard 128, mit 2 Glasklappen				
Glas/Front	grandbrown		optiwhite		grandbrown		optiwhite		
Deckplatte	Glasplatte	Holzplatte	Glasplatte	Holzplatte	Glasplatte	Holzplatte	Glasplatte	Holzplatte	
Artikelnummer									
Ident-Nr.									
Aufpr. Kabelmanagement Klappe inkl. Steckerleiste (N-K)									
	Für Kabelführung unten keine Rückwand (14,6 cm frei)								
	 B/T/H 192/ 55,2/ 42 cm				 B/T/H 192/ 54,1/ 42 cm				
Beschreibung	Lowboard 192, mit 3 Holzklappen				Lowboard 192, mit 3 Glasklappen				
Glas/Front	grandbrown		optiwhite		grandbrown		optiwhite		
Deckplatte	Glasplatte	Holzplatte	Glasplatte	Holzplatte	Glasplatte	Holzplatte	Glasplatte	Holzplatte	
Artikelnummer									
Ident-Nr.									
Aufpr. Kabelmanagement Klappe inkl. Steckerleiste (N-K)									
	Für Kabelführung unten keine Rückwand (14,6 cm frei)								
	 B/T/H 192/ 55,2/ 42 cm				 B/T/H 192/ 55,2/ 42 cm				
Beschreibung	Lowboard 192, mit 1 Glas- und 2 Holzklappen				Lowboard 192, mit 2 Holz- und 1 Glasklappe				
Glas/Front	grandbrown		optiwhite		grandbrown		optiwhite		
Deckplatte	Glasplatte	Holzplatte	Glasplatte	Holzplatte	Glasplatte	Holzplatte	Glasplatte	Holzplatte	
Artikelnummer									
Ident-Nr.									
Aufpr. Kabelmanagement Klappe inkl. Steckerleiste (N-K)									
<div style="border: 1px solid black; padding: 5px; display: inline-block;">Zubehör Lowboarde</div>	Bitte angeben wo eingebaut werden soll (Skizze)		Plexiglas mit Niro-Stifte für 80 CD's stehend zum Blättern		Leitet die Signale von handelsüblichen Fernbedienungen durch geschlossene Möbelfronten. Die Geräte müssen sich in einem Fach befinden - dürfen nicht durch eine Mittelseite getrennt sein				
	 Buchenlade mit Vollauszug		 CD-Einsatz für Lowboardlade						
	Ladenstauraum: B/T/H 56,8/ 38,7/ 21,5 cm		B/T/H 55,8/ 31/ 2 cm						
	Beschreibung		Lade statt Klappe für Lowboard		CD-Einsatz für Lowboardlade		Infrarot-Repeater		
	Artikelnummer								
Ident-Nr.									

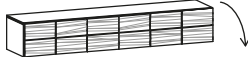
		Hängeelemente maximal 70 kg belastbar							
		 B/T/H 128/ 42,5/ 32 cm				 B/T/H 128/ 41,4/ 32 cm			
Beschreibung		Hängeelement unten 128, mit 2 Holzklappen				Hängeelement unten 128, mit 2 Glasklappen			
Glas/Front		grandbrown		optiwhite		grandbrown		optiwhite	
Deckplatte		Glasplatte	Holzplatte	Glasplatte	Holzplatte	Glasplatte	Holzplatte	Glasplatte	Holzplatte
Artikelnummer									
Ident-Nr.									

		Hängeelemente maximal 70 kg belastbar							
		 B/T/H 192/ 42,5/ 32 cm				 B/T/H 192/ 41,4/ 32 cm			
Beschreibung		Hängeelement unten 192, mit 3 Holzklappen				Hängeelement unten 192, mit 3 Glasklappen			
Glas/Front		grandbrown		optiwhite		grandbrown		optiwhite	
Deckplatte		Glasplatte	Holzplatte	Glasplatte	Holzplatte	Glasplatte	Holzplatte	Glasplatte	Holzplatte
Artikelnummer									
Ident-Nr.									

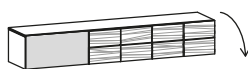
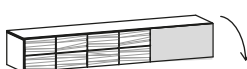
		Hängeelemente maximal 70 kg belastbar							
		 B/T/H 192/ 42,5/ 32 cm				 B/T/H 192/ 42,5/ 32 cm			
Beschreibung		Hängeelement unten 192, mit 1 Glas- und 2 Holzklappen				Hängeelement unten 192, mit 2 Holz- und 1 Glasklappe			
Glas/Front		grandbrown		optiwhite		grandbrown		optiwhite	
Deckplatte		Glasplatte	Holzplatte	Glasplatte	Holzplatte	Glasplatte	Holzplatte	Glasplatte	Holzplatte
Artikelnummer									
Ident-Nr.									

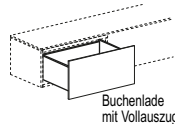
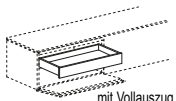
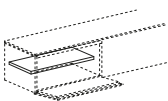

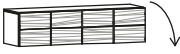
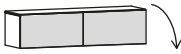

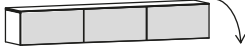

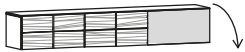
		ZUBEHÖR für Hängeelemente unten: Bitte angeben wo eingebaut werden soll (Skizze)							
		 Buchenlade mit Vollauszug Ladenstauraum: B/T/H 56,8/ 28,7/ 21,5 cm		 mit Vollauszug Ladenstauraum: B/T/H 56,8/ 27,1/ 7 cm		 B/T/H 61/ 29/ 2 cm			
Beschreibung		Lade statt Klappe für Hängeelement unten		Innenlade für Hängeelement unten		Fachboden für Hängeelement unten			
Artikelnummer									
Ident-Nr.									

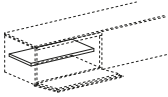

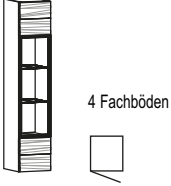
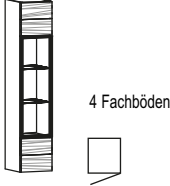
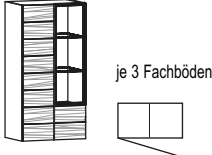
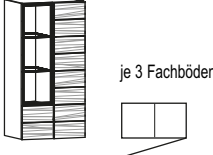
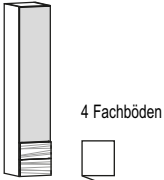
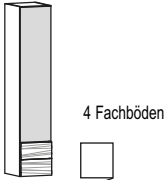

		Hängeelemente maximal 70 kg belastbar							
									
		B/T/H 128/ 37,5/ 32 cm				B/T/H 128/ 36,4/ 32 cm			
Beschreibung	Hängeelement oben 128, mit 2 Holzklappen				Hängeelement oben 128, mit 2 Glasklappen				
Glas/Front	grandbrown		optiwhite		grandbrown		optiwhite		
Deckplatte	Glasplatte	Holzplatte	Glasplatte	Holzplatte	Glasplatte	Holzplatte	Glasplatte	Holzplatte	
Artikelnummer									
Ident-Nr.									

		Hängeelemente maximal 70 kg belastbar							
									
		B/T/H 192/ 37,5/ 32 cm				B/T/H 192/ 36,4/ 32 cm			
Beschreibung	Hängeelement oben 192, mit 3 Holzklappen				Hängeelement oben 192, mit 3 Glasklappen				
Glas/Front	grandbrown		optiwhite		grandbrown		optiwhite		
Deckplatte	Glasplatte	Holzplatte	Glasplatte	Holzplatte	Glasplatte	Holzplatte	Glasplatte	Holzplatte	
Artikelnummer									
Ident-Nr.									

		Hängeelemente maximal 70 kg belastbar							
									
		B/T/H 192/ 37,5/ 32 cm				B/T/H 192/ 37,5/ 32 cm			
Beschreibung	Hängeelement oben 192, mit 1 Glas- und 2 Holzklappen				Hängeelement oben 192, mit 2 Holz- und 1 Glasklappe				
Glas/Front	grandbrown		optiwhite		grandbrown		optiwhite		
Deckplatte	Glasplatte	Holzplatte	Glasplatte	Holzplatte	Glasplatte	Holzplatte	Glasplatte	Holzplatte	
Artikelnummer									
Ident-Nr.									

		<p>ZUBEHÖR für Hängeelemente oben: Bitte angeben wo eingebaut werden soll (Skizze)</p>							
									
		B/T/H 61/ 29/ 2 cm							
Beschreibung	Fachboden für Hängeelement oben								
Artikelnummer									
Ident-Nr.									

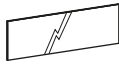
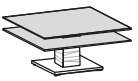
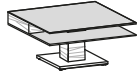
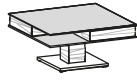
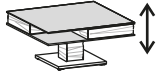
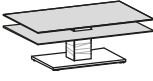
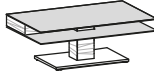
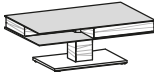
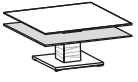

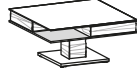
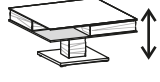
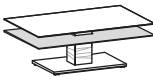
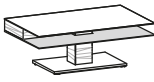
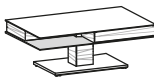
		Hängeelemente maximal 70 kg belastbar							
		 <p>4 Fachböden</p> <p>B/T/H 32/37,5/160 cm</p>		 <p>4 Fachböden</p> <p>B/T/H 32/37,5/160 cm</p>		 <p>je 3 Fachböden</p> <p>B/T/H 64/42,5/128 cm</p>		 <p>je 3 Fachböden</p> <p>B/T/H 64/42,5/128 cm</p>	
Beschreibung	Hängeelement 32/160 cm, Parsolglastür Türanschlag links		Hängeelement 32/160 cm, Parsolglastür Türanschlag rechts		Hängevitrine 64/128, 1-türig Türanschlag links		Hängevitrine 64/128, 1-türig Türanschlag rechts		
Glasrahmen	grandbrown	optiwhite (Alu silber)	grandbrown	optiwhite (Alu silber)	grandbrown	optiwhite (Alu silber)	grandbrown	optiwhite (Alu silber)	
Artikelnummer									
Ident-Nr.									
Aufpr. Glasrückwand (N-R3)									
Aufpr. Beleuchtung - Schalter	(N-LS3H)				(N-LS3H)				
Aufpr. Beleuchtung - Funk mit Dimmer	(N-LF3H)				(N-LF3H)				
		Hängeelemente maximal 70 kg belastbar							
		 <p>4 Fachböden</p> <p>B/T/H 32/37,5/160 cm</p>		 <p>4 Fachböden</p> <p>B/T/H 32/37,5/160 cm</p>					
Beschreibung	Hängeelement 32/160 cm, Glastür Türanschlag links		Hängeelement 32/160 cm, Glastür Türanschlag rechts						
Glas/Front	grandbrown	optiwhite	grandbrown	optiwhite					
Artikelnummer									
Ident-Nr.									
		Jedes L-Bord max. 5 kg belastbar							
		 <p>Bestückung: 1x L-Bord links 1x L-Bord rechts</p> <p>B/T/H 31,6/21,5/111,5 cm</p>	 <p>Bestückung: 2x L-Bord links 1x L-Bord rechts</p> <p>B/T/H 31,6/21,5/127,5 cm</p>	 <p>Bestückung: 2x L-Bord links 1x L-Bord rechts</p> <p>B/T/H 31,6/21,5/143,5 cm</p>	 <p>Bestückung: 2x L-Bord links 1x L-Bord rechts</p> <p>B/T/H 31,6/21,5/159,5 cm</p>	<p>Zusätzliche Borde aus Parsolglas max. 5 kg belastbar</p> 			
Beschreibung	Paneelregal 7	Paneelregal 8	Paneelregal 9	Paneelregal 10	L-Bord links f. Paneelregal	L-Bord rechts f. Paneelregal			
Artikelnummer									
Ident-Nr.									
Aufpr. Beleucht. - Schalter	(N-LS7)	(N-LS8)	(N-LS9)	(N-LS10)					
Aufpr. Bel.-Funk+Dimmer	(N-LF7)	(N-LF8)	(N-LF9)	(N-LF10)					

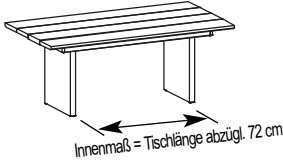
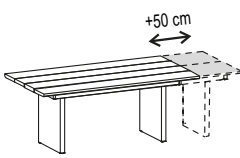
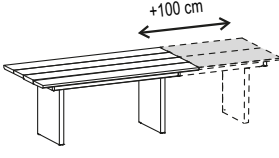
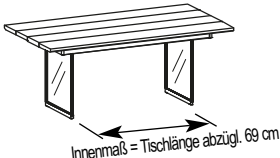
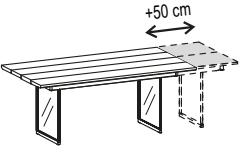
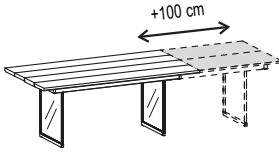
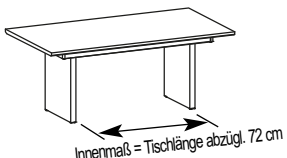
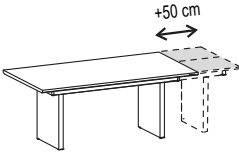
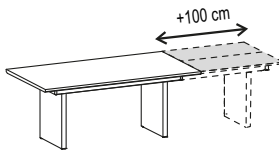
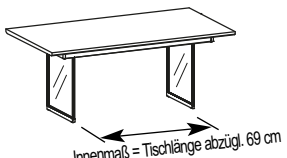
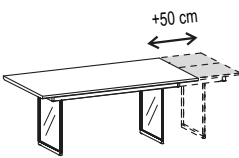
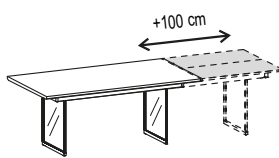

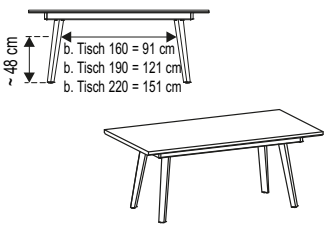
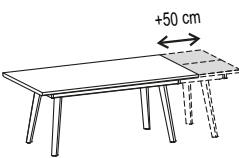
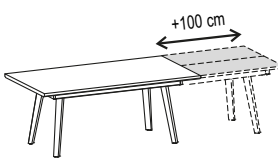

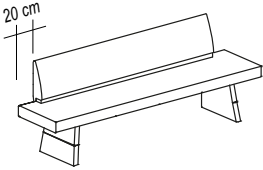
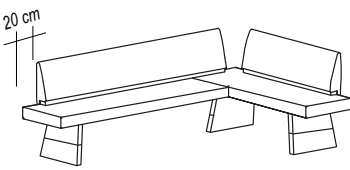
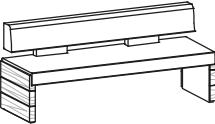
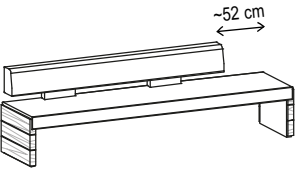

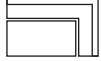
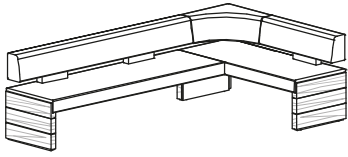
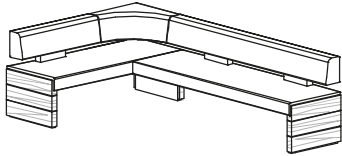

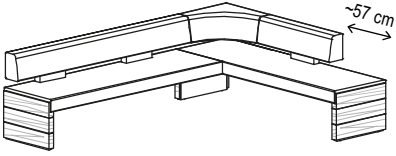
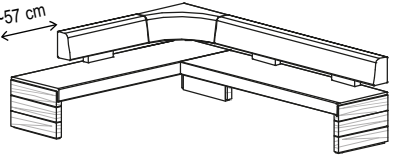
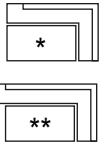
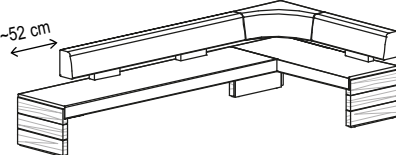
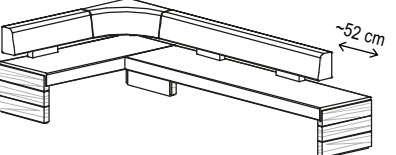
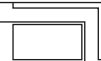
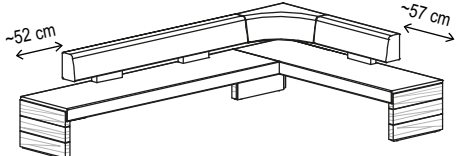
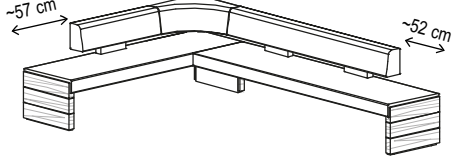









	maximal 10 kg belastbar Glasablage brüniert (Parsol bronze)		Spiegel brüniert (Parsol bronze)			
	 B/T/H 128/ 23/ 18,2 cm	 B/T/H 192/ 23/ 18,2 cm	 B/T/H 129/ 5,1/ 42 cm			
Beschreibung	Wandbord mit Glasablage 128 cm		Wandbord mit Glasablage 192 cm		Spiegel 129/42 cm	
Artikelnummer						
Ident-Nr.						
Aufpr. Beleuchtung Schalter	(N-LS12)		(N-LS19)			
Aufpr. Bel. - Funk + Dimmer	(N-LF12)		(N-LF19)			
	Couchtische 90/90 cm mit 2 Glasplatten Platte und Ablage Colorglas satiniert				höhenverstellbar 35,5 bis 71,5 cm	
	 B/T/H 90/ 90/ 43 cm	 B/T/H 90/ 90/ 43 cm	 B/T/H 90/ 90/ 43 cm	 B/T/H 90/ 90/ 35,5 cm		
Beschreibung	Couchtisch 90/90 cm, mit Glasplatte, ohne Schubladen		Couchtisch 90/90 cm, mit Glasplatte, 1 Schublade		Couchtisch 90/90 cm, höhenverstellbar mit Glasplatte, 2 Schubladen	
Glasplatten	grandbrown	optiwhite	grandbrown	optiwhite	grandbrown	optiwhite
Artikelnummer						
Ident-Nr.						
	Couchtische 75/120 cm mit 2 Glasplatten Platte und Ablage Colorglas satiniert					
	 B/T/H 75/ 120/ 43 cm	 B/T/H 75/ 120/ 43 cm	 B/T/H 75/ 120/ 43 cm			
Beschreibung	Couchtisch 75/120 cm, mit Glasplatte, ohne Schubladen		Couchtisch 75/120 cm, mit Glasplatte, 1 Schublade		Couchtisch 75/120 cm, mit Glasplatte, 2 Schubladen	
Glasplatten	grandbrown	optiwhite	grandbrown	optiwhite	grandbrown	optiwhite
Artikelnummer						
Ident-Nr.						
	Couchtische 90/90 cm mit Holzplatte und Glasablage Ablage Colorglas satiniert				höhenverstellbar 38,3 bis 74,3 cm	
	 B/T/H 90/ 90/ 46 cm	 B/T/H 90/ 90/ 46 cm	 B/T/H 90/ 90/ 46 cm	 B/T/H 90/ 90/ 38,3 cm		
Beschreibung	Couchtisch 90/90 cm, mit Holzplatte, ohne Schubladen		Couchtisch 90/90 cm, mit Holzplatte, 1 Schublade		Couchtisch 90/90 cm, höhenverstellbar mit Holzplatte, 2 Schubladen	
Glasablage	grandbrown	optiwhite	grandbrown	optiwhite	grandbrown	optiwhite
Artikelnummer						
Ident-Nr.						
	Couchtische 75/120 cm mit Holzplatte und Glasablage Ablage Colorglas satiniert					
	 B/T/H 75/ 120/ 46 cm	 B/T/H 75/ 120/ 46 cm	 B/T/H 75/ 120/ 46 cm			
Beschreibung	Couchtisch 75/120 cm, mit Holzplatte, ohne Schubladen		Couchtisch 75/120 cm, mit Holzplatte, 1 Schublade		Couchtisch 75/120 cm, mit Holzplatte, 2 Schubladen	
Glasablage	grandbrown	optiwhite	grandbrown	optiwhite	grandbrown	optiwhite
Artikelnummer						
Ident-Nr.						



Tischplatte 3,9 cm mit Rille	 <p>Innenmaß = Tischlänge abzügl. 72 cm</p> <p>Tischhöhe 76,5 cm</p>			Klappeinlage Colorglas satiniert								
				 <p>+50 cm</p>			 <p>+100 cm</p> <p><u>Ab Tischlänge 190 cm möglich</u></p>					
	Beschreibung			Aufpreis Klappeinlage 50 cm			Aufpreis Klappeinlage 100 cm					
	Klappeinlage			Glas grandbrown	Glas optiwhite	Glas grandbrown	Glas optiwhite	Glas grandbrown	Glas optiwhite			
	Maße B/L			100/160 cm	100/190 cm	100/220 cm	+ 50 cm	+ 50 cm	+ 100 cm	+ 100 cm		
Artikelnummer												
Ident-Nr.												
Tischplatte 3,9 cm mit Rille	<p>Glaswangen: Verbundsicherheitsglas brüniert (Parsol bronze)</p>  <p>Innenmaß = Tischlänge abzügl. 69 cm</p> <p>Tischhöhe 76,5 cm</p>			Klappeinlage Colorglas satiniert								
				 <p>+50 cm</p>			 <p>+100 cm</p> <p><u>Ab Tischlänge 190 cm möglich</u></p>					
	Beschreibung			Aufpreis Klappeinlage 50 cm			Aufpreis Klappeinlage 100 cm					
	Klappeinlage			Glas grandbrown	Glas optiwhite	Glas grandbrown	Glas optiwhite	Glas grandbrown	Glas optiwhite			
	Maße B/L			100/160 cm	100/190 cm	100/220 cm	+ 50 cm	+ 50 cm	+ 100 cm	+ 100 cm		
Artikelnummer												
Ident-Nr.												
Tischplatte 3,9 cm	 <p>Innenmaß = Tischlänge abzügl. 72 cm</p> <p>Tischhöhe 76,5 cm</p>			 <p>+50 cm</p>			 <p>+100 cm</p> <p><u>Ab Tischlänge 190 cm möglich</u></p>					
				Beschreibung			Aufpreis Klappeinlage 50 cm			Aufpreis Klappeinlage 100 cm		
	Klappeinlage			Glas grandbrown	Glas optiwhite	Holz	Glas grandbrown	Glas optiwhite	Holz			
	Maße B/L			100/160 cm	100/190 cm	100/220 cm	+ 50 cm	+ 50 cm	+ 50 cm	+ 100 cm	+ 100 cm	+ 100 cm
	Artikelnummer											
Ident-Nr.												
Tischplatte 3,9 cm	<p>Glaswangen: Verbundsicherheitsglas brüniert (Parsol bronze)</p>  <p>Innenmaß = Tischlänge abzügl. 69 cm</p> <p>Tischhöhe 76,5 cm</p>			 <p>+50 cm</p>			 <p>+100 cm</p> <p><u>Ab Tischlänge 190 cm möglich</u></p>					
				Beschreibung			Aufpreis Klappeinlage 50 cm			Aufpreis Klappeinlage 100 cm		
	Klappeinlage			Glas grandbrown	Glas optiwhite	Holz	Glas grandbrown	Glas optiwhite	Holz			
	Maße B/L			100/160 cm	100/190 cm	100/220 cm	+ 50 cm	+ 50 cm	+ 50 cm	+ 100 cm	+ 100 cm	+ 100 cm
	Artikelnummer											
Ident-Nr.												



<p>Tischplatte 2,7 cm</p>	 <p>Tischhöhe 76,5 cm</p>	 <p>+50 cm</p>	 <p>+100 cm</p> <p><u>Ab Tischlänge 190 cm möglich</u></p>						
<p>Beschreibung</p>	<p>Speisezimmertisch 4-Fuß</p>	<p>Aufpreis Klappeinlage 50 cm</p>			<p>Aufpreis Klappeinlage 100 cm</p>				
<p>Klappeinlage</p>	<p>-</p>			<p>Glas grandbrown</p>	<p>Glas optiwhite</p>	<p>Holz</p>	<p>Glas grandbrown</p>	<p>Glas optiwhite</p>	<p>Holz</p>
<p>Maße B/L</p>	<p>100/160 cm</p>	<p>100/190 cm</p>	<p>100/220 cm</p>	<p>+ 50 cm</p>	<p>+ 50 cm</p>	<p>+ 50 cm</p>	<p>+ 100 cm</p>	<p>+ 100 cm</p>	<p>+ 100 cm</p>
<p>Artikelnummer</p>									
<p>Ident-Nr.</p>									





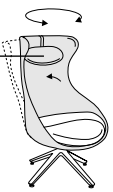

<p>Sitzpolsterung: Schaumstoff 35 mm Raumgewicht 50 Stauchhärte 75</p> <p>Sitzhöhe ca. 49 cm</p>	Sitz und Rücken mit Rindnappeleder gepolstert lt. Kollektion																			
	Beschreibung																			
	Sitzbank gepolstert																			
	Maße B/T/H ca.		200/58,7/88 cm		230/58,7/88 cm								260/58,7/88 cm							
	pass. Tischgröße		100/160 cm		100/190 cm								100/220 cm							
	Artikelnummer																			
	Bezug		Stoff		Leder								Stoff		Leder		Stoff		Leder	
Ident-Nr.																				
<p>Sitzpolsterung: Schaumstoff 35 mm Raumgewicht 50 Stauchhärte 75</p> <p>Sitzhöhe ca. 49 cm Gesamthöhe ca. 88 cm</p>	Sitz und Rücken mit Rindnappeleder gepolstert lt. Kollektion																			
	Beschreibung																			
	Eckbank gepolstert (langer Schenkel links)												Eckbank gepolstert (langer Schenkel rechts)							
	Schenkellänge		L/R ca. 238,3/178,3 cm		L/R ca. 268,3/178,3 cm								L/R ca. 298,3/178,3 cm		L/R ca. 178,3/238,3 cm		L/R ca. 178,3/268,3 cm		L/R ca. 178,3/298,3 cm	
	pass. Tischgröße		100/160 cm		100/190 cm								100/220 cm		100/160 cm		100/190 cm		100/220 cm	
	Artikelnummer																			
	Bezug		Stoff		Leder								Stoff		Leder		Stoff		Leder	
Ident-Nr.																				
<p>Sitzpolsterung: Schaumstoff 35 mm Raumgewicht 50 Stauchhärte 75</p> <p>Sitzhöhe ca. 49 cm</p>	Sitz mit Rindnappeleder gepolstert lt. Kollektion																			
	Beschreibung																			
	Vorbank gepolstert												Sitzbank gepolstert							
	Maße B/T/H		169/65/49 cm		194/65/49 cm								224/65/49 cm		169/65/84 cm		194/65/84 cm		224/65/84 cm	
	Artikelnummer																			
	Bezug		Stoff		Leder								Stoff		Leder		Stoff		Leder	
	Ident-Nr.																			
<p>Sitzpolsterung: Schaumstoff 35 mm Raumgewicht 50 Stauchhärte 75</p> <p>Sitzhöhe ca. 49 cm</p>	Sitz und Rücken mit Rindnappeleder gepolstert lt. Kollektion																			
	Beschreibung																			
	Sitzbank gepolstert mit Sitzverlängerung 274 cm, Rücken links												Sitzbank gepolstert mit Sitzverlängerung 274 cm, Rücken rechts							
	Maße B/T/H		274/65/84 cm																	
	Artikelnummer																			
	Bezug		Stoff			Leder							Stoff			Leder				
	Ident-Nr.																			

<p>Grundriss pass. Tischgr.</p> 												
<p>Beschreibung</p>	<p>Eckbank gepolstert (langer Schenkel links)</p>			<p>Eckbank gepolstert (langer Schenkel rechts)</p>								
<p>Schenkellänge</p>	<p>L/R 232/169 cm</p>	<p>L/R 257/169 cm</p>	<p>L/R 287/169 cm</p>	<p>L/R 169/232 cm</p>	<p>L/R 169/257 cm</p>	<p>L/R 169/287 cm</p>						
<p>pass. Tischgröße</p>	<p>100/160 cm</p>	<p>100/190 cm</p>	<p>100/220 cm</p>	<p>100/160 cm</p>	<p>100/190 cm</p>	<p>100/220 cm</p>						
<p>Artikelnummer</p>												
<p>Bezug</p>	<p>Stoff</p>	<p>Leder</p>	<p>Stoff</p>	<p>Leder</p>	<p>Stoff</p>	<p>Leder</p>	<p>Stoff</p>	<p>Leder</p>	<p>Stoff</p>	<p>Leder</p>	<p>Stoff</p>	<p>Leder</p>
<p>Ident-Nr.</p>												
<p>Grundriss pass. Tischgr.</p> 												
<p>Beschreibung</p>	<p>Eckbank gepolstert mit Sitzverlängerung (langer Schenkel links)</p>			<p>Eckbank gepolstert mit Sitzverlängerung (langer Schenkel rechts)</p>								
<p>Schenkellänge</p>	<p>L/R 232/224 cm</p>	<p>L/R 257/224 cm</p>	<p>L/R 287/224 cm</p>	<p>L/R 224/232 cm</p>	<p>L/R 224/257 cm</p>	<p>L/R 224/287 cm</p>						
<p>pass. Tischgröße</p>	<p>100/160 cm</p>	<p>100/190 cm</p>	<p>100/220 cm</p>	<p>100/160 cm</p>	<p>100/190 cm</p>	<p>100/220 cm</p>						
<p>Artikelnummer</p>												
<p>Bezug</p>	<p>Stoff</p>	<p>Leder</p>	<p>Stoff</p>	<p>Leder</p>	<p>Stoff</p>	<p>Leder</p>	<p>Stoff</p>	<p>Leder</p>	<p>Stoff</p>	<p>Leder</p>	<p>Stoff</p>	<p>Leder</p>
<p>Ident-Nr.</p>												
<p>Grundriss pass. Tischgr.</p> 												
<p>Beschreibung</p>	<p>Eckbank gepolstert mit Sitzverlängerung (langer Schenkel links)</p>			<p>Eckbank gepolstert mit Sitzverlängerung (langer Schenkel rechts)</p>								
<p>Schenkellänge</p>	<p>L/R 257/169 cm</p>	<p>L/R 287/169 cm</p>	<p>L/R 337/169 cm</p>	<p>L/R 169/257 cm</p>	<p>L/R 169/287 cm</p>	<p>L/R 169/337 cm</p>						
<p>pass. Tischgröße</p>	<p>*100/190 cm</p>	<p>*100/220 cm</p>	<p>**100/220 cm</p>	<p>*100/190 cm</p>	<p>*100/220 cm</p>	<p>**100/220 cm</p>						
<p>Artikelnummer</p>												
<p>Bezug</p>	<p>Stoff</p>	<p>Leder</p>	<p>Stoff</p>	<p>Leder</p>	<p>Stoff</p>	<p>Leder</p>	<p>Stoff</p>	<p>Leder</p>	<p>Stoff</p>	<p>Leder</p>	<p>Stoff</p>	<p>Leder</p>
<p>Ident-Nr.</p>												
<p>Grundriss pass. Tischgr.</p> 												
<p>Beschreibung</p>	<p>Eckbank gepolstert mit Sitzverlängerung (langer Schenkel links)</p>			<p>Eckbank gepolstert mit Sitzverlängerung (langer Schenkel rechts)</p>								
<p>Schenkellänge</p>	<p>L/R 337/224 cm</p>			<p>L/R 224/337 cm</p>								
<p>pass. Tischgröße</p>	<p>100/220 cm</p>			<p>100/220 cm</p>								
<p>Artikelnummer</p>												
<p>Bezug</p>	<p>Stoff</p>			<p>Leder</p>								
<p>Ident-Nr.</p>												

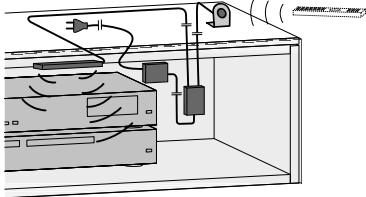
Sitzhöhe ca. 48 cm Alle Stühle mit Kunststoffgleiter (Filzgleiter sind dazugepackt)	Sitz und Rücken gepolstert, Metallteile Nickel gebürstet (Edelstahlloptik)				Sitz gepolstert, Rücken Holz Stuhl stapelbar						
	Rückenbespannung im Bezugsmaterial		Rückenschale Holz								
 B/T/H ca. 46/ 54/ 90 cm	 B/T/H ca. 53/ 54/ 90 cm	 B/T/H ca. 46/ 54/ 90 cm	 B/T/H ca. 53/ 54/ 90 cm	 B/T/H ca. 54/ 61/ 86 cm							
Beschreibung		Stuhl Freischwinger 2		Stuhl Freischwinger 2, mit Armlehnen		Stuhl Freischwinger 3		Stuhl Freischwinger 3, mit Armlehnen		Stuhl 55	
Artikelnummer											
Bezug		Stoff	Leder	Stoff	Leder	Stoff	Leder	Stoff	Leder	Stoff	Leder
Ident-Nr.											
Sitzhöhe ca. 48 cm Alle Stühle mit Kunststoffgleiter (Filzgleiter sind dazugepackt)	Sitz und Rücken gepolstert				Sitz und Rücken gepolstert mit Keder passend eingefasst (bei Lodenstoff Lederkeder schwarz)		Sitz gepolstert, Rücken Holz				
	 B/T/H ca. 47/ 53/ 86 cm		 B/T/H ca. 53/ 53/ 86 cm		 B/T/H ca. 49/ 54/ 89 cm		 B/T/H ca. 59/ 54/ 89 cm		 B/T/H ca. 49/ 57/ 83 cm		
Beschreibung		Stuhl gepolstert 82		Stuhl gepolstert 82, mit Armlehnen		Stuhl gepolstert 46		Stuhl gepolstert 46, mit Armlehnen		Stuhl 79	
Artikelnummer											
Bezug		Stoff	Leder	Stoff	Leder	Stoff	Leder	Stoff	Leder	Stoff	Leder
Ident-Nr.											
Sitzhöhe ca. 48 cm Alle Stühle mit Kunststoffgleiter (Filzgleiter sind dazugepackt)	Sitz und Rücken gepolstert mit Stoff oder Leder It. Kollektion										
	Rückenschale anderer Bezug möglich			Seitenteil anderer Bezug möglich Stuhl stapelbar			Stuhl stapelbar				
 <div style="border: 1px solid black; padding: 5px; margin-top: 5px;"> Bei Bestellung angeben: <input type="checkbox"/> Bezug Rückenschale <input type="checkbox"/> Bezug Sitz </div> B/T/H ca. 50/ 61/ 88 cm			 <div style="border: 1px solid black; padding: 5px; margin-top: 5px;"> Bei Bestellung angeben: <input type="checkbox"/> Bezug Seitenteil <input type="checkbox"/> Bezug Sitz u. Rücken </div> B/T/H ca. 55/ 57/ 81 cm			 B/T/H ca. 53/ 57/ 82 cm		 B/T/H ca. 57/ 58/ 83 cm			
Beschreibung		Stuhl gepolstert 64		Stuhl gepolstert 23		Stuhl gepolstert 35		Stuhl gepolstert 37 mit Armlehnen			
Artikelnummer											
Bezug		Stoff	Leder	Leder-Stoff kombiniert	Stoff	Leder	Stoff	Leder	Stoff	Leder	
Ident-Nr.											
Alle Barstühle mit Kunststoffgleiter (Filzgleiter sind dazugepackt)	Sitz und Rücken gepolstert mit Stoff oder Leder It. Kollektion										
	 B/T/H ca. 51/ 49/ 93 cm		 B/T/H ca. 52/ 51,5/ 103 cm		 B/T/H ca. 51/ 51/ 85 cm		 B/T/H ca. 51/ 51/ 95 cm				
Beschreibung		Barstuhl 35, Sitzhöhe ca. 66 cm		Barstuhl 35, Sitzhöhe ca. 76 cm		Barstuhl 71, Sitzhöhe ca. 66 cm		Barstuhl 71, Sitzhöhe ca. 76 cm			
Artikelnummer											
Bezug		Stoff	Leder	Stoff	Leder	Stoff	Leder	Stoff	Leder		
Ident-Nr.											

Sitzhöhe ca. 48 cm Alle Stühle mit Kunststoffgleiter (Filzgleiter sind dazugepackt)	Sitz und Rücken gepolstert mit Stoff oder Leder It. Kollektion			
				
	B/T/H ca. 57/ 57/ 82 cm		B/T/H ca. 57/ 57/ 82 cm	
	Stuhl gepolstert 26		Stuhl gepolstert 36, Rücken Wipplehne	
	Artikelnummer			
Bezug	Stoff	Leder	Stoff	Leder
Ident-Nr.				

Sitzhöhe ca. 45 cm mit Filzgleiter	Sitz und Rücken gepolstert mit Stoff oder Leder It. Kollektion							
	Nackenkissen gleicher Bezug wie Schale				Schale und Sitz unterschied- liche Bezüge möglich			
								
	B/T/H ca. 78/ 83/ 123 cm				B/T/H ca. 52/ 51/ 45 cm			
	Ohrensessel 15 gepolstert				Hocker 15 gepolstert			
Artikelnummer								
Bezug	Stoff	Leder	Schale Stoff Sitz Leder	Schale Leder Sitz Stoff	Stoff	Leder	Schale Stoff Sitz Leder	Schale Leder Sitz Stoff
Ident-Nr.								

	<p>(Tischlerplatte furniert, rundum bekantet) max. Länge 252 cm max. Breite 110 cm Materialdicke: 14, 20, oder 23 mm</p>  <p>Preis pro m2 (Berechnet wird mind. 0,5 m2)</p>			
<p>Beschreibung</p>	<p>Blende beidseitig furniert</p>			
<p>Artikelnummer</p>				
<p>Ident-Nr.</p>				
<p>Leitet die Signale von handelsüblichen Infrarot-Fernbedienungen durch geschlossene Möbelfronten. Die Geräte müssen sich in einem Korpus befinden - dürfen nicht durch eine Mittelreihe getrennt sein.</p> 	<p>- Bewegungsmelder - 6x LED, 0,5 Watt - mit Ladekabel (USB) - bei USB aufladbar - individ. Montage unter Fachboden - keine Verkabelung notwendig</p>  <p>B/T/H ca. 10/8,5/1 cm</p>	<p>Netz-Stecker m. USB-Kuplung zum Laden der Akku-LED-Leuchte (Standard USB-Ladegerät 5V/DC, 1 Ampere, 100-240 V)</p>  <p>B/T/H ca. 4/6,5/1,7 cm</p>		
<p>Beschreibung</p>	<p>Infrarot-Repeater</p>	<p>Akku-LED-Leuchte</p>	<p>USB-Ladegerät</p>	
<p>Artikelnummer</p>				
<p>Ident-Nr.</p>				
<p>250 ml Voglauer Pflegeöl und Poliertuch</p>  <p>Das original Voglauer Pflegeöl reinigt bzw. frischt die Oberfläche auf und bildet dabei einen atmungsaktiven Schutzfilm.</p>	<p style="text-align: center;">H O L Z P F L E G E</p> <p>Je 100 ml Voglauer Reinigungsmilch und Reparaturöl, Scotch-Brite und Poliertücher</p>  <p>Zum Reparieren von kleinen Oberflächenschäden und Verunreinigungen.</p>		<p style="text-align: center;">V I N T A G E - S T O F F P F L E G E</p> <p>Je 200 ml Demineralisiertes Reinigungswasser und Kunststoffreiniger, Reinigungshandschuh, Bürste und Tuch.</p>  <p>Das original Voglauer Pflege- und Reinigungsset enthält alles was man für die regelmäßige Reinigung und Pflege von Vintagestoffbezügen benötigt. Regelmäßig angewendet bleiben damit Polsterbezüge auf lange Sicht schön und gepflegt.</p>	
<p>Beschreibung</p>	<p>Pflegeset für geölte Oberflächen</p>	<p>Reparaturset für geölte Oberflächen</p>		<p>Pflege und Reinigungsset für Vintage-Stoffe</p>
<p>Artikelnummer</p>				
<p>Ident-Nr.</p>				
<p>Je 200 ml Sanfreiniger und Pflegecreme mit Lichtschutz, Schwamm und Tücher.</p>  <p>Das original Voglauer Lederpflegeset für gründliche und sanfte Reinigung sowie Imprägnierung des Leders. <u>Empfehlung:</u> 2-4 Anwendungen pro Jahr.</p>	<p style="text-align: center;">L E D E R P F L E G E</p>			
<p>Beschreibung</p>	<p>Lederpflegeset</p>	<p>Inhalt 200 ml Zur Entfernung von stärkeren, nicht fett-haltigen Verschmutzungen und Staub-ablagerungen auf dem Leder.</p>	<p>Inhalt 200 ml Hochwirksame Imprägnierung und Lichtschutz. Das Leder wird rückgefettet und bleibt somit geschmeidig. Verzögert das Verblässen der Farbe.</p>	<p>Inhalt 200 ml Zum Auffrischen der Lederfarbe bei leicht ausgebleichetem oder abgenutztem Leder. <u>Empfehlung:</u> Abschließend mit Pflegecreme imprägnieren! LEDERFARBE angeben!</p>
<p>Artikelnummer</p>				
<p>Ident-Nr.</p>				

<p>VORSCHLAG 121 B/T/H 240 / 41,4 / 249 cm</p>  <p>(Vorschlags-Typen immer ohne Aufpreisartikel)</p>	Glas/Front	grandbrown		optiwhite	
	Deckplatte	Glasplatte	Holzplatte	Glasplatte	Holzplatte
	Artikelnummer wie Abbildung				
	Artikelnummer spiegelbildlich				
	Ident-Nr.				
	Aufpr. Beleuchtung-Schalter (LS)				
	Aufpr. Beleuchtung-Funk+Dimmer (LF)				
	Aufpr. je Lade statt Klappe für Hängeel.*				
	Aufpr. je Innenlade für Hängeelement*				
	Aufpr. je Innenfachboden für Hängeelement*				
Vorschlag bestehend aus:		1x NHUGGG 1x NP8 1x NP10	Hängeelement unten 192, 3 Glasklappen Panneelregal 8, 32/128 Panneelregal 10, 32/160		

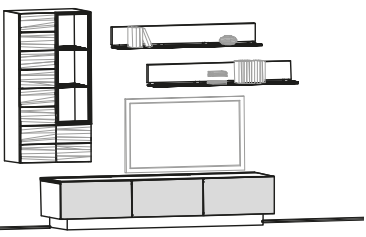
<p>VORSCHLAG 128 B/T/H 256 / 54,1 / 186 cm</p>  <p>(Vorschlags-Typen immer ohne Aufpreisartikel)</p>	Glas/Front	grandbrown		optiwhite	
	Deckplatte	Glasplatte	Holzplatte	Glasplatte	Holzplatte
	Artikelnummer wie Abbildung				
	Artikelnummer spiegelbildlich				
	Ident-Nr.				
	Aufpr. Glasrückwand für Hängevitrine				
	Aufpr. Beleuchtung-Schalter (LS)				
	Aufpr. Beleuchtung-Funk+Dimmer (LF)				
	Aufpr. je Lade statt Klappe für Lowboard*				
	Aufpr. Kabelmanagement für Lowboard				
Vorschlag bestehend aus:		1x NLGGG 1x NHE64-L 2x NWB12	Lowboard 192, 3 Glasklappen Hängevitrine 64/128, links Wandbord 128		

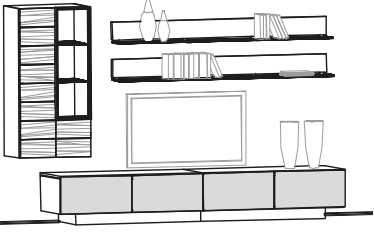
<p>VORSCHLAG 135 B/T/H 288 / 54,1 / 186 cm</p>  <p>(Vorschlags-Typen immer ohne Aufpreisartikel)</p>	Glas/Front	grandbrown		optiwhite	
	Deckplatte	Glasplatte	Holzplatte	Glasplatte	Holzplatte
	Artikelnummer wie Abbildung				
	Artikelnummer spiegelbildlich				
	Ident-Nr.				
	Aufpr. Glasrückwand für Hängevitrine				
	Aufpr. Beleuchtung-Schalter (LS)				
	Aufpr. Beleuchtung-Funk+Dimmer (LF)				
	Aufpr. je Lade statt Klappe für Lowboard*				
	Aufpr. Kabelmanagement je Lowboard*				
Vorschlag bestehend aus:		2x NLGG 1x NHE64-L 2x NWB19	Lowboard 128, 2 Glasklappen Hängevitrine 64/128, links Wandbord 192		

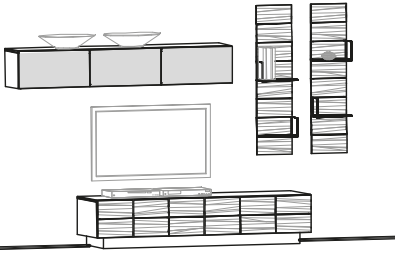
<p>VORSCHLAG 142 B/T/H 304 / 55,2 / 201 cm</p>  <p>(Vorschlags-Typen immer ohne Aufpreisartikel)</p>	Glas/Front	grandbrown		optiwhite	
	Deckplatte	Glasplatte	Holzplatte	Glasplatte	Holzplatte
	Artikelnummer wie Abbildung				
	Artikelnummer spiegelbildlich				
	Ident-Nr.				
	Aufpr. Beleuchtung-Schalter (LS)				
	Aufpr. Beleuchtung-Funk+Dimmer (LF)				
	Aufpr. je Innenfachboden für Hängeel.*				
	Aufpr. je Lade statt Klappe für Lowboard*				
	Aufpr. Kabelmanagement für Lowboard				
Vorschlag bestehend aus:		1x NLHHH 1x NHOGGG 2x NP8	Lowboard 192, 3 Holzklappen Hängeelement oben 192, 3 Glasklappen Panneelregal 8, 32/128		

VORSCHLAG 149 B/T/H 304 / 54,1 / 233 cm



(Vorschlags-Typen immer ohne Aufpreisartikel)

Glas/Front	grandbrown		optiwhite	
Deckplatte	Glasplatte	Holzplatte	Glasplatte	Holzplatte
Artikelnummer wie Abbildung				
Artikelnummer spiegelbildlich				
Ident-Nr.				
Aufpr. Glasrückwand für Vitrine				
Aufpr. Beleuchtung-Schalter (LS)				
Aufpr. Beleuchtung-Funk+Dimmer (LF)				
Aufpr. je Lade statt Klappe für Lowboard*				
Aufpr. Kabelmanagement für Lowboard				
Vorschlag bestehend aus:	1x NVN64H-L 1x NLGGG 1x NP8 1x NP10	Vitrine 64, Holztüre, links Lowboard 192, 3 Glasklappen Paneelregal 8, 32/128 Paneelregal 10, 32/160		

VORSCHLAG 156 B/T/H 318 / 54,1 / 202 cm



(Vorschlags-Typen immer ohne Aufpreisartikel)

Glas/Front	grandbrown		optiwhite	
Deckplatte	Glasplatte	Holzplatte	Glasplatte	Holzplatte
Artikelnummer wie Abbildung				
Artikelnummer spiegelbildlich				
Ident-Nr.				
Aufpr. Glasrückwand für Vitrine				
Aufpr. Beleuchtung-Schalter (LS)				
Aufpr. Beleuchtung-Funk+Dimmer (LF)				
Aufpr. je Lade statt Klappe für Lowboard*				
Aufpr. Kabelmanagement für Lowboard				
Vorschlag bestehend aus:	1x NH96G 1x NLGG 1x NVH64H-R 1x NWB19	Highboard 96, Glastüren Lowboard 128, 2 Glasklappen Vitrine 64, Holztüre, rechts Wandbord 192		

VORSCHLAG 163 B/T/H 320 / 51,8 / 170 cm

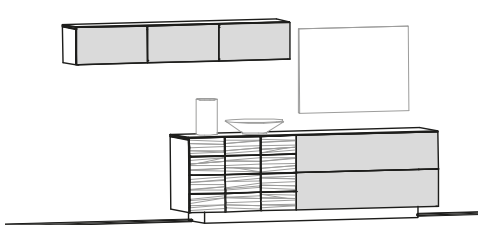

(Vorschlags-Typen immer ohne Aufpreisartikel)

Glas/Front	grandbrown		optiwhite	
Deckplatte	Glasplatte	Holzplatte	Glasplatte	Holzplatte
Artikelnummer wie Abbildung				
Artikelnummer spiegelbildlich				
Ident-Nr.				
Aufpr. Elektrische Ladenöffner				
Aufpr. je. Innenfachboden für Hängeel.*				
Vorschlag bestehend aus:	1x NS22-L 1x NHOGGG	Sideboard 224 mit Schiebetür und 2 Laden, links Hängeelement oben 192, 3 Glasklappen		

VORSCHLAG 170 B/T/H 320 / 55,2 / 186 cm

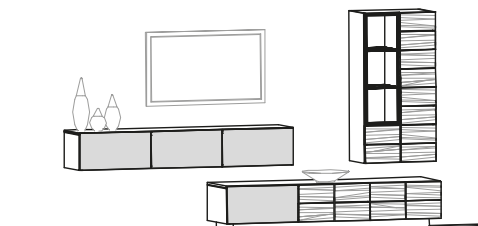

(Vorschlags-Typen immer ohne Aufpreisartikel)

Glas/Front	grandbrown		optiwhite	
Deckplatte	Glasplatte	Holzplatte	Glasplatte	Holzplatte
Artikelnummer wie Abbildung				
Artikelnummer spiegelbildlich				
Ident-Nr.				
Aufpr. Glasrückwand für Hängevitrine				
Aufpr. Beleuchtung-Schalter (LS)				
Aufpr. Beleuchtung-Funk+Dimmer (LF)				
Aufpr. je Lade st. Klappe f. Lowb. od. Hängeel.*				
Aufpr. je Innenlade für Hängeelement*				
Aufpr. je Innenfachboden für Hängeelement*				
Aufpr. Kabelmanagement für Lowboard				
Vorschlag bestehend aus:	1x NLGHH 1x NHUGGG 1x NHE64-R	Lowboard 192, 3 Klappen Hängeelement unten 192, 3 Glasklappen Hängevitrine 64/128, rechts		

VORSCHLAG 173 B/T/H 320 / 55,2 / 202 cm

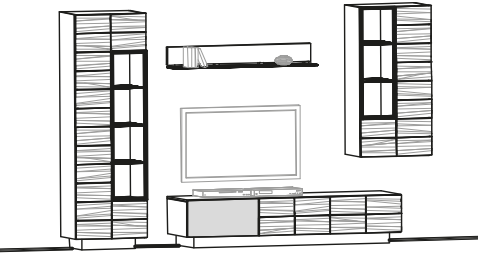

(Vorschlags-Typen immer ohne Aufpreisartikel)

Glas/Front	grandbrown		optiwhite	
Deckplatte	Glasplatte	Holzplatte	Glasplatte	Holzplatte
Artikelnummer wie Abbildung				
Artikelnummer spiegelbildlich				
Ident-Nr.				
Aufpr. Glasrückwände für Vitrinen				
Aufpr. Beleuchtung-Schalter (LS)				
Aufpr. Beleuchtung-Funk+Dimmer (LF)				
Aufpr. je Lade statt Klappe für Lowboard*				
Aufpr. Kabelmanagement für Lowboard				
Vorschlag bestehend aus:	1x NVH64H-L 1x NLGHH 1x NHE64-R 1x NWB12	Vitrine 64, Holztüre, links Lowboard 192, 3 Klappen Hängevitrine 64/128, rechts Wandbord 128		

VORSCHLAG 177 B/T/H 320 / 54,1 / 218 cm

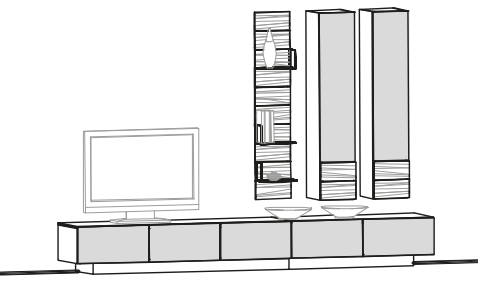

(Vorschlags-Typen immer ohne Aufpreisartikel)

Glas/Front	grandbrown		optiwhite	
Deckplatte	Glasplatte	Holzplatte	Glasplatte	Holzplatte
Artikelnummer wie Abbildung				
Artikelnummer spiegelbildlich				
Ident-Nr.				
Aufpr. Beleuchtung-Schalter (LS)				
Aufpr. Beleuchtung-Funk+Dimmer (LF)				
Aufpr. je Lade statt Klappe für Lowboard*				
Aufpr. Kabelmanagement für Lowboard				
Vorschlag bestehend aus:	1x NLGGG 1x NLGG 1x NP10 2x NHE32G	Lowboard 192, 3 Glasklappen Lowboard 128, 2 Glasklappen Panneelregal 10, 32/160 Hängeelement 32/160, Glastüre, rechts		

VORSCHLAG 184 B/T/H 320 / 55,2 / 233 cm



(Vorschlags-Typen immer ohne Aufpreisartikel)

Glas/Front	grandbrown		optiwhite	
Deckplatte	Glasplatte	Holzplatte	Glasplatte	Holzplatte
Artikelnummer wie Abbildung				
Artikelnummer spiegelbildlich				
Ident-Nr.				
Aufpr. Glasrückwand für Hängevitrine				
Aufpr. Beleuchtung-Schalter (LS)				
Aufpr. Beleuchtung-Funk+Dimmer (LF)				
Aufpr. je Lade st. Klappe f. Lowb. od. Hängeel.*				
Aufpr. je Innenlade für Hängeelement*				
Aufpr. je Innenfachboden für Hängeel.*				
Aufpr. Kabelmanagement für Lowboard				
Vorschlag bestehend aus:	1x NLGHH 1x NHUGGG 1x NP10 1x NHE64-R	Lowboard 192, 3 Klappen Hängeelement unten 192, 3 Glasklappen Panneelregal 10, 32/160 Hängevitrine 64/128, rechts		

VORSCHLAG 191 B/T/H 320 / 55,2 / 249 cm



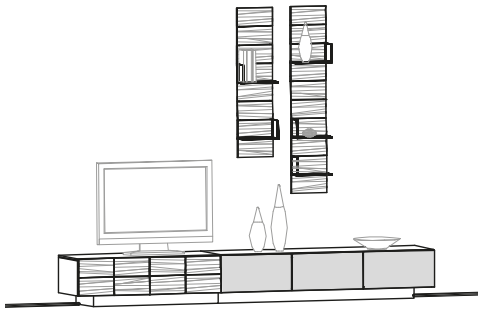

(Vorschlags-Typen immer ohne Aufpreisartikel)

Glas/Front	grandbrown		optiwhite	
Deckplatte	Glasplatte	Holzplatte	Glasplatte	Holzplatte
Artikelnummer wie Abbildung				
Artikelnummer spiegelbildlich				
Ident-Nr.				
Aufpr. Beleuchtung-Schalter (LS)				
Aufpr. Beleuchtung-Funk+Dimmer (LF)				
Aufpr. je Lade st. Klappe f. Lowb. od. Hängeel.*				
Aufpr. je Innenlade für Hängeelement*				
Aufpr. je Innenfachboden für Hängeel.*				
Aufpr. Kabelmanagement für Lowboard				
Vorschlag bestehend aus:	1x NLHHH 1x NHUGGG 1x NP8 1x NP10	Lowboard 192, 3 Holzklappen Hängeelement unten 192, 3 Glasklappen Panneelregal 8, 32/128 Panneelregal 10, 32/160		

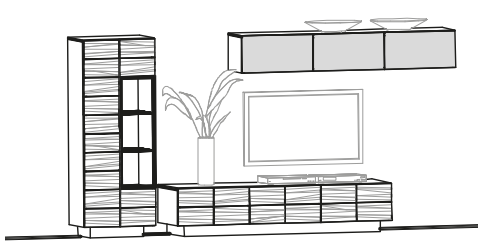
<p>VORSCHLAG 198 B/T/H 320 / 55,2 / 249 cm</p>  <p>(Vorschlags-Typen immer ohne Aufpreisartikel)</p>	Glas/Front	grandbrown		optiwhite	
	Deckplatte	Glasplatte	Holzplatte	Glasplatte	Holzplatte
	Artikelnummer wie Abbildung				
	Artikelnummer spiegelbildlich				
	Ident-Nr.				
	Aufpr. Beleuchtung-Schalter (LS)				
	Aufpr. Beleuchtung-Funk+Dimmer (LF)				
	Aufpr. je Lade statt Klappe für Lowboard*				
	Aufpr. Kabelmanagement für Lowboard				
	Vorschlag bestehend aus:	1x NLHH 1x NLGGG 1x NP8 1x NP10	Lowboard 128, 2 Holzklappen Lowboard 192, 3 Holzklappen Paneelregal 8, 32/128 Paneelregal 10, 32/160		

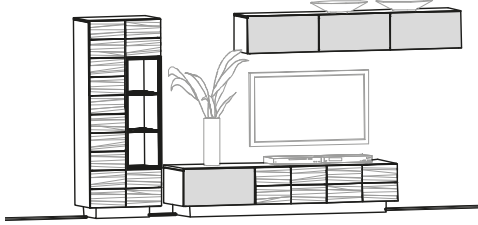
<p>VORSCHLAG 205 B/T/H 336 / 55,2 / 170 cm</p>  <p>(Vorschlags-Typen immer ohne Aufpreisartikel)</p>	Glas/Front	grandbrown		optiwhite	
	Deckplatte	Glasplatte	Holzplatte	Glasplatte	Holzplatte
	Artikelnummer wie Abbildung				
	Artikelnummer spiegelbildlich				
	Ident-Nr.				
	Aufpr. Glasrückwand für Vitrine				
	Aufpr. Beleuchtung-Schalter (LS)				
	Aufpr. Beleuchtung-Funk+Dimmer (LF)				
	Aufpr. je Innenfachboden für Hängeel.*				
	Aufpr. je Lade statt Klappe für Lowboard*				
Aufpr. Kabelmanagement für Lowboard					
Vorschlag bestehend aus:	1x NVN64H-L 1x NLHHH 1x NHOGGG	Vitrine 64, Holztüre, links Lowboard 192, 3 Holzklappen Hängeelement oben 192, 3 Glasklappen			

<p>VORSCHLAG 208 B/T/H 336 / 55,2 / 170 cm</p>  <p>(Vorschlags-Typen immer ohne Aufpreisartikel)</p>	Glas/Front	grandbrown		optiwhite	
	Deckplatte	Glasplatte	Holzplatte	Glasplatte	Holzplatte
	Artikelnummer wie Abbildung				
	Artikelnummer spiegelbildlich				
	Ident-Nr.				
	Aufpr. Glasrückwand für Vitrine				
	Aufpr. Beleuchtung-Schalter (LS)				
	Aufpr. Beleuchtung-Funk+Dimmer (LF)				
	Aufpr. je Innenfachboden für Hängeel.*				
	Aufpr. je Lade statt Klappe für Lowboard*				
Aufpr. Kabelmanagement für Lowboard					
Vorschlag bestehend aus:	1x NVN64H-L 1x NLGHH 1x NHOGGG	Vitrine 64, Holztüre, links Lowboard 192, 3 Klappen Hängeelement oben 192, 3 Glasklappen			

<p>VORSCHLAG 212 B/T/H 336 / 54,1 / 186 cm</p>  <p>(Vorschlags-Typen immer ohne Aufpreisartikel)</p>	Glas/Front	grandbrown		optiwhite	
	Deckplatte	Glasplatte	Holzplatte	Glasplatte	Holzplatte
	Artikelnummer wie Abbildung				
	Artikelnummer spiegelbildlich				
	Ident-Nr.				
	Aufpr. Glasrückwand für Hängevitrine				
	Aufpr. Beleuchtung-Schalter (LS)				
	Aufpr. Beleuchtung-Funk+Dimmer (LF)				
	Aufpr. je Lade statt Klappe für Lowboard*				
	Aufpr. Kabelmanagement für Lowboard				
Vorschlag bestehend aus:	1x NLGGG 1x NHE64-L 1x NWB19	Lowboard 192, 3 Glasklappen Hängevitrine 64/128, links Wandbord 192			

<p>VORSCHLAG 219 B/T/H 336 / 55,2 / 186 cm</p>  <p>(Vorschlags-Typen immer ohne Aufpreisartikel)</p>	Glas/Front	grandbrown		optiwhite							
	Deckplatte	Glasplatte	Holzplatte	Glasplatte	Holzplatte						
	Artikelnummer wie Abbildung										
	Artikelnummer spiegelbildlich										
	Ident-Nr.										
	Aufpr. Glasrückwand für Hängevitrine										
	Aufpr. Beleuchtung-Schalter (LS)										
	Aufpr. Beleuchtung-Funk+Dimmer (LF)										
	Aufpr. je Lade statt Klappe für Lowboard*										
	Aufpr. Kabelmanagement für Lowboard										
<p>Vorschlag bestehend aus:</p> <table border="0"> <tr> <td>1x NHE64-L</td> <td>Hängevitrine 64/128, links</td> </tr> <tr> <td>1x NLHHH</td> <td>Lowboard 192, 3 Holzklappen</td> </tr> <tr> <td>2x NWB12</td> <td>Wandbord 128</td> </tr> </table>						1x NHE64-L	Hängevitrine 64/128, links	1x NLHHH	Lowboard 192, 3 Holzklappen	2x NWB12	Wandbord 128
1x NHE64-L	Hängevitrine 64/128, links										
1x NLHHH	Lowboard 192, 3 Holzklappen										
2x NWB12	Wandbord 128										

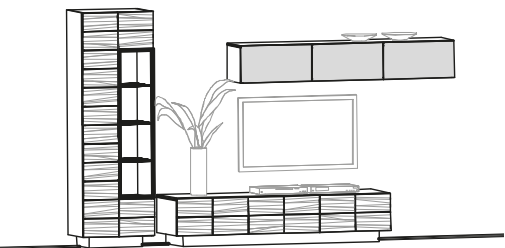
<p>VORSCHLAG 226 B/T/H 336 / 55,2 / 202 cm</p>  <p>(Vorschlags-Typen immer ohne Aufpreisartikel)</p>	Glas/Front	grandbrown		optiwhite							
	Deckplatte	Glasplatte	Holzplatte	Glasplatte	Holzplatte						
	Artikelnummer wie Abbildung										
	Artikelnummer spiegelbildlich										
	Ident-Nr.										
	Aufpr. Glasrückwand für Vitrine										
	Aufpr. Beleuchtung-Schalter (LS)										
	Aufpr. Beleuchtung-Funk+Dimmer (LF)										
	Aufpr. je Innenfachboden für Hängeel.*										
	Aufpr. je Lade statt Klappe für Lowboard*										
Aufpr. Kabelmanagement für Lowboard											
<p>Vorschlag bestehend aus:</p> <table border="0"> <tr> <td>1x NVH64H-L</td> <td>Vitrine 64, Holztüre, links</td> </tr> <tr> <td>1x NLHHH</td> <td>Lowboard 192, 3 Holzklappen</td> </tr> <tr> <td>1x NHOGGG</td> <td>Hängeelement oben 192, 3 Glasklappen</td> </tr> </table>						1x NVH64H-L	Vitrine 64, Holztüre, links	1x NLHHH	Lowboard 192, 3 Holzklappen	1x NHOGGG	Hängeelement oben 192, 3 Glasklappen
1x NVH64H-L	Vitrine 64, Holztüre, links										
1x NLHHH	Lowboard 192, 3 Holzklappen										
1x NHOGGG	Hängeelement oben 192, 3 Glasklappen										

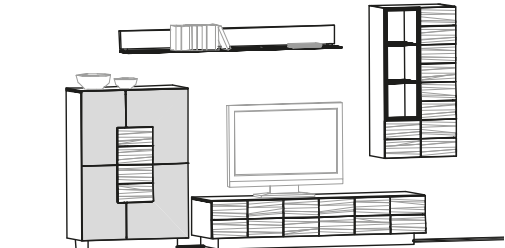
<p>VORSCHLAG 233 B/T/H 336 / 55,2 / 202 cm</p>  <p>(Vorschlags-Typen immer ohne Aufpreisartikel)</p>	Glas/Front	grandbrown		optiwhite									
	Deckplatte	Glasplatte	Holzplatte	Glasplatte	Holzplatte								
	Artikelnummer wie Abbildung												
	Artikelnummer spiegelbildlich												
	Ident-Nr.												
	Aufpr. Glasrückwand für Hängevitrine												
	Aufpr. Beleuchtung-Schalter (LS)												
	Aufpr. Beleuchtung-Funk+Dimmer (LF)												
	Aufpr. je Lade statt Klappe für Lowboard*												
	Aufpr. Kabelmanagement für Lowboard												
<p>Vorschlag bestehend aus:</p> <table border="0"> <tr> <td>1x NH96G</td> <td>Highboard 96, Glastüren</td> </tr> <tr> <td>1x NLHHH</td> <td>Lowboard 192, 3 Holzklappen</td> </tr> <tr> <td>1x NHE64-R</td> <td>Hängevitrine 64/128, rechts</td> </tr> <tr> <td>1x NWB19</td> <td>Wandbord 192</td> </tr> </table>						1x NH96G	Highboard 96, Glastüren	1x NLHHH	Lowboard 192, 3 Holzklappen	1x NHE64-R	Hängevitrine 64/128, rechts	1x NWB19	Wandbord 192
1x NH96G	Highboard 96, Glastüren												
1x NLHHH	Lowboard 192, 3 Holzklappen												
1x NHE64-R	Hängevitrine 64/128, rechts												
1x NWB19	Wandbord 192												

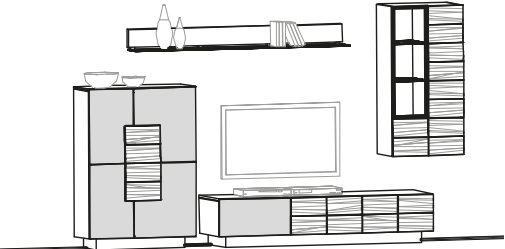
<p>VORSCHLAG 235 B/T/H 336 / 55,2 / 202 cm</p>  <p>(Vorschlags-Typen immer ohne Aufpreisartikel)</p>	Glas/Front	grandbrown		optiwhite									
	Deckplatte	Glasplatte	Holzplatte	Glasplatte	Holzplatte								
	Artikelnummer wie Abbildung												
	Artikelnummer spiegelbildlich												
	Ident-Nr.												
	Aufpr. Glasrückwand für Hängevitrine												
	Aufpr. Beleuchtung-Schalter (LS)												
	Aufpr. Beleuchtung-Funk+Dimmer (LF)												
	Aufpr. je Lade statt Klappe für Lowboard*												
	Aufpr. Kabelmanagement für Lowboard												
<p>Vorschlag bestehend aus:</p> <table border="0"> <tr> <td>1x NH96G</td> <td>Highboard 96, Glastüren</td> </tr> <tr> <td>1x NLGHH</td> <td>Lowboard 192, 3 Klappen</td> </tr> <tr> <td>1x NHE64-R</td> <td>Hängevitrine 64/128, rechts</td> </tr> <tr> <td>1x NWB19</td> <td>Wandbord 192</td> </tr> </table>						1x NH96G	Highboard 96, Glastüren	1x NLGHH	Lowboard 192, 3 Klappen	1x NHE64-R	Hängevitrine 64/128, rechts	1x NWB19	Wandbord 192
1x NH96G	Highboard 96, Glastüren												
1x NLGHH	Lowboard 192, 3 Klappen												
1x NHE64-R	Hängevitrine 64/128, rechts												
1x NWB19	Wandbord 192												

VORSCHLAG 237 B/T/H 336 / 54,1 / 202 cm

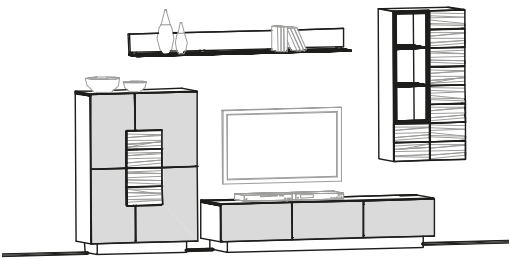

(Vorschlags-Typen immer ohne Aufpreisartikel)

Glas/Front	grandbrown		optiwhite	
Deckplatte	Glasplatte	Holzplatte	Glasplatte	Holzplatte
Artikelnummer wie Abbildung				
Artikelnummer spiegelbildlich				
Ident-Nr.				
Aufpr. Glasrückwand für Hängevitrine				
Aufpr. Beleuchtung-Schalter (LS)				
Aufpr. Beleuchtung-Funk+Dimmer (LF)				
Aufpr. je Lade statt Klappe für Lowboard*				
Aufpr. Kabelmanagement für Lowboard				
Vorschlag bestehend aus:	1x NH96G 1x NLGGG 1x NHE64-R 1x NWB19	Highboard 96, Glastüren Lowboard 192, 3 Glasklappen Hängevitrine 64/128, rechts Wandbord 192		

VORSCHLAG 240 B/T/H 336 / 54,1 / 233 cm



(Vorschlags-Typen immer ohne Aufpreisartikel)

Glas/Front	grandbrown		optiwhite	
Deckplatte	Glasplatte	Holzplatte	Glasplatte	Holzplatte
Artikelnummer wie Abbildung				
Artikelnummer spiegelbildlich				
Ident-Nr.				
Aufpr. Beleuchtung-Schalter (LS)				
Aufpr. Beleuchtung-Funk+Dimmer (LF)				
Aufpr. je Lade statt Klappe für Lowboard*				
Aufpr. Kabelmanagement für Lowboard				
Vorschlag bestehend aus:	1x NH96G 1x NLGGG 1x NP8 1x NP10	Highboard 96, Glastüren Lowboard 192, 3 Glasklappen Paneelregal 8, 32/128 Paneelregal 10, 32/160		

VORSCHLAG 247 B/T/H 340 / 42,5 / 234 cm

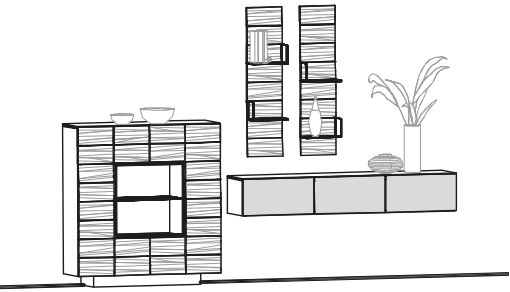

(Vorschlags-Typen immer ohne Aufpreisartikel)

Glas/Front	grandbrown		optiwhite	
Deckplatte	Glasplatte	Holzplatte	Glasplatte	Holzplatte
Artikelnummer wie Abbildung				
Artikelnummer spiegelbildlich				
Ident-Nr.				
Aufpr. Glasrückwand für Highboard				
Aufpr. Beleuchtung-Schalter (LS)				
Aufpr. Beleuchtung-Funk+Dimmer (LF)				
Aufpr. je Lade statt Klappe für Hängeel.*				
Aufpr. je Innenlade für Hängeelement*				
Aufpr. je Innenfachboden für Hängeel.*				
Vorschlag bestehend aus:	1x NH128H 1x NHUGGG 2x NP8	Highboard 128, Holztüren Hängeelement unten 192, 3 Glasklappen Paneelregal 8, 32/128		

VORSCHLAG 251 B/T/H 352 / 55,2 / 202 cm

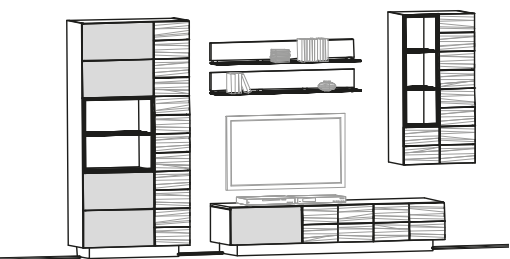

(Vorschlags-Typen immer ohne Aufpreisartikel)

Glas/Front	grandbrown		optiwhite	
Deckplatte	Glasplatte	Holzplatte	Glasplatte	Holzplatte
Artikelnummer wie Abbildung				
Artikelnummer spiegelbildlich				
Ident-Nr.				
Aufpr. Glasrückwände für Vitrinen				
Aufpr. Beleuchtung-Schalter (LS)				
Aufpr. Beleuchtung-Funk+Dimmer (LF)				
Aufpr. je Lade statt Klappe für Lowboard*				
Aufpr. Kabelmanagement für Lowboard				
Vorschlag bestehend aus:	1x NVH96G-L 1x NLGHH 1x NHE64-R 2x NWB12	Vitrine 96, Glastüren, links Lowboard 192, 3 Klappen Hängevitrine 64/128, rechts Wandbord 128		

VORSCHLAG 254 B/T/H 352 / 55,2 / 218 cm



(Vorschlags-Typen immer ohne Aufpreisartikel)

Glas/Front	grandbrown		optiwhite	
Deckplatte	Glasplatte	Holzplatte	Glasplatte	Holzplatte
Artikelnummer wie Abbildung				
Artikelnummer spiegelbildlich				
Ident-Nr.				
Aufpr. je Innenfachboden für Hängeel.*				
Aufpr. je Lade statt Klappe für Lowboard*				
Aufpr. Kabelmanagement für Lowboard				
Vorschlag bestehend aus:	2x NHE32G-L 1x NLHHH 1x NHOGGG	Hängeelement 32/160, Glastüre, links Lowboard 192, 3 Holzklappen Hängeelement oben 192, 3 Glasklappen		

VORSCHLAG 261 B/T/H 352 / 55,2 / 218 cm

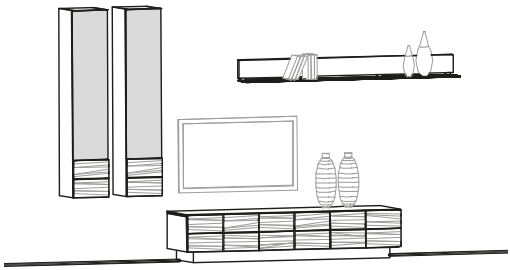

(Vorschlags-Typen immer ohne Aufpreisartikel)

Glas/Front	grandbrown		optiwhite	
Deckplatte	Glasplatte	Holzplatte	Glasplatte	Holzplatte
Artikelnummer wie Abbildung				
Artikelnummer spiegelbildlich				
Ident-Nr.				
Aufpr. Beleuchtung-Schalter (LS)				
Aufpr. Beleuchtung-Funk+Dimmer (LF)				
Aufpr. je Lade statt Klappe für Lowboard*				
Aufpr. Kabelmanagement für Lowboard				
Vorschlag bestehend aus:	2x NHE32G-L 1x NLHHH 1x NNB19	Hängeelement 32/160, Glastüre, links Lowboard 192, 3 Holzklappen Wandbord 192		

VORSCHLAG 268 B/T/H 352 / 54,1 / 218 cm



(Vorschlags-Typen immer ohne Aufpreisartikel)

Glas/Front	grandbrown		optiwhite	
Deckplatte	Glasplatte	Holzplatte	Glasplatte	Holzplatte
Artikelnummer wie Abbildung				
Artikelnummer spiegelbildlich				
Ident-Nr.				
Aufpr. je Lade statt Klappe für Lowboard*				
Aufpr. Kabelmanagement für Lowboard				
Vorschlag bestehend aus:	1x NH96G 1x NLGGG 2x NHE32G-R	Highboard 96, Glastüren Lowboard 192, 3 Glasklappen Hängeelement 32/160, Glastüre, rechts		

VORSCHLAG 275 B/T/H 367 / 54,1 / 170 cm



(Vorschlags-Typen immer ohne Aufpreisartikel)

Glas/Front	grandbrown		optiwhite	
Deckplatte	Glasplatte	Holzplatte	Glasplatte	Holzplatte
Artikelnummer wie Abbildung				
Artikelnummer spiegelbildlich				
Ident-Nr.				
Aufpr. Glasrückwand für Vitrine				
Aufpr. Beleuchtung-Schalter (LS)				
Aufpr. Beleuchtung-Funk+Dimmer (LF)				
Aufpr. je Innenfachboden für Hängeel.*				
Aufpr. je Lade statt Klappe für Lowboard*				
Aufpr. Kabelmanagement für Lowboard				
Vorschlag bestehend aus:	1x NVN96H 1x NLGGG 1x NHOHHH	Vitrine 96, Holztüren Lowboard 192, 3 Glasklappen Hängeelement oben 192, 3 Holzklappen		

VORSCHLAG 282 B/T/H 368 / 54,1 / 218 cm



(Vorschlags-Typen immer ohne Aufpreisartikel)

Glas/Front	grandbrown		optiwhite	
Deckplatte	Glasplatte	Holzplatte	Glasplatte	Holzplatte
Artikelnummer wie Abbildung				
Artikelnummer spiegelbildlich				
Ident-Nr.				
Aufpr. Glasrückwand für Hängeelement				
Aufpr. Beleuchtung-Schalter (LS)				
Aufpr. Beleuchtung-Funk+Dimmer (LF)				
Aufpr. je Lade statt Klappe für Lowboard*				
Aufpr. je Kabelmanagement für Lowboard*				
Vorschlag bestehend aus:	1x NLGGG 1x NLGG 1x NHE32-R 2x NHE32G-R	Lowboard 192, 3 Glasklappen Lowboard 128, 2 Glasklappen Hängeelement m.Parsolglastüre, 32/160, rechts Hängeelement 32/160, Glastüre, rechts		

VORSCHLAG 285 B/T/H 368 / 54,1 / 233 cm



(Vorschlags-Typen immer ohne Aufpreisartikel)

Glas/Front	grandbrown		optiwhite	
Deckplatte	Glasplatte	Holzplatte	Glasplatte	Holzplatte
Artikelnummer wie Abbildung				
Artikelnummer spiegelbildlich				
Ident-Nr.				
Aufpr. Glasrückwand für Highboard				
Aufpr. Beleuchtung-Schalter (LS)				
Aufpr. Beleuchtung-Funk+Dimmer (LF)				
Aufpr. je Lade statt Klappe für Lowboard*				
Aufpr. Kabelmanagement für Lowboard				
Vorschlag bestehend aus:	1x NH128H 1x NLGGG 1x NP8 1x NP10	Highboard 128, Holztüren Lowboard 192, 3 Glasklappen Panelregal 8, 32/128 Panelregal 10, 32/160		

VORSCHLAG 287 B/T/H 372 / 55,2 / 202 cm

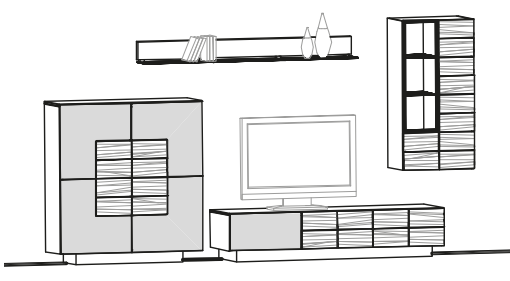

(Vorschlags-Typen immer ohne Aufpreisartikel)

Glas/Front	grandbrown		optiwhite	
Deckplatte	Glasplatte	Holzplatte	Glasplatte	Holzplatte
Artikelnummer wie Abbildung				
Artikelnummer spiegelbildlich				
Ident-Nr.				
Aufpr. Glasrückwand für Hängevitrine				
Aufpr. Beleuchtung-Schalter (LS)				
Aufpr. Beleuchtung-Funk+Dimmer (LF)				
Aufpr. je Lade statt Klappe für Lowboard*				
Aufpr. Kabelmanagement für Lowboard				
Vorschlag bestehend aus:	1x NH128G 1x NLGHH 1x NHE64-R 1x NWB19	Highboard 128, Glastüren Lowboard 192, 3 Klappen Hängevitrine 64/128, rechts Wandbord 192		

VORSCHLAG 289 B/T/H 376 / 55,2 / 201 cm



(Vorschlags-Typen immer ohne Aufpreisartikel)

Glas/Front	grandbrown		optiwhite	
Deckplatte	Glasplatte	Holzplatte	Glasplatte	Holzplatte
Artikelnummer wie Abbildung				
Artikelnummer spiegelbildlich				
Ident-Nr.				
Aufpr. Beleuchtung-Schalter (LS)				
Aufpr. Beleuchtung-Funk+Dimmer (LF)				
Aufpr. je Lade statt Klappe für Lowboard*				
Aufpr. Kabelmanagement für Lowboard				
Vorschlag bestehend aus:	1x NH128G 1x NLHHH 2x NP8	Highboard 128, Glastüren Lowboard 192, 3 Holzklappen Panelregal 8, 32/128		

VERKAUFS- UND LIEFERBEDINGUNGEN

1. Allgemeines

1.1. Die nachstehenden Verkaufs- und Lieferbedingungen gelten für die gesamten Geschäftsbeziehungen (wie etwa Kaufverträge, Werkverträge, Montageverträge etc.) der VOGLAUER MOBELWERK Gschwandner & Zwilling GmbH & Co. KG in Folge VOGLAUER genannt, mit Kunden. Der Kunde erkennt sich mit der Erteilung eines Auftrages bzw. Abschluss eines Vertrages mit VOGLAUER als für ihn verbindlich an. Abweichende, entgegenstehende oder ergänzende Allgemeine Geschäftsbedingungen werden, selbst bei Kenntnis, nicht Vertragsbestandteil, es sei denn, ihrer Geltung wird ausdrücklich schriftlich zugestimmt. Sofern im Vertrag Bedingungen schriftlich vereinbart werden, welche von diesen Verkaufs- und Lieferbedingungen abweichen, gehen die Regelungen des Vertrages vor.

1.2. VOGLAUER schließt Verträge grundsätzlich nur mit Unternehmern ab. Sollte im Ausnahmefall der Kunde ein Verbraucher im Sinne des Konsumentenschutzgesetzes sein, ist er verpflichtet dies mitzuteilen, andernfalls er schadenersatzpflichtig wird. Diese Allgemeinen Verkaufs- und Lieferbedingungen gelten für Geschäftsabschlüsse mit Verbrauchern nur insoweit, als sie nicht gegen die zwingenden Bestimmungen des Konsumentenschutzgesetzes verstoßen.

2. Angebot, Preis

2.1. Alle von VOGLAUER in Angeboten und Preislisten angeführten Preise sind freibleibend und Nettopreise, es sei denn, es wird ausdrücklich darauf hingewiesen, dass die gesetzliche Mehrwertsteuer mitumfasst ist. Die Preise von VOGLAUER verstehen sich frei Haus ohne Montage. Die Berechnung der Mehrwertsteuer erfolgt gesondert nach Maßgabe der am Tage der Lieferung bzw. Leistung geltenden gesetzlichen Vorschriften. Technische sowie sonstige Änderungen durch VOGLAUER bleiben im Rahmen des Zumutbaren vorbehalten. Enthält die Bestellung eines Kunden keine Preisangaben, gelten für diese Bestellung die für den Tag des Einlangens der Bestellung maßgeblichen Preislisten von VOGLAUER.

2.2. Erfolgt die Lieferung - ohne dass VOGLAUER schuldhaft einen Lieferverzug zu verantworten hat - erst nach dem vereinbarten Liefertermin, so ist VOGLAUER zur entsprechenden Anhebung der vereinbarten Preise berechtigt. Diese Preisanpassung erfolgt unter Berücksichtigung der Veränderung der kollektivvertraglichen Lohnkosten oder anderer zur Leistungserstellung notwendigen Kosten wie jene für Materialien, Energie, Transporte, Fremdarbeitsfinanzierung etc. zwischen dem vereinbarten und dem tatsächlichen Liefertermin.

2.3. Exportlieferungen werden grundsätzlich in Euro verrechnet und sind auch in Euro zu bezahlen. Wird ausdrücklich eine andere Währung vereinbart, so erfolgt die Fakturierung auf Basis der Kursrelation zum Euro am Tag der Auftragsbestätigung durch VOGLAUER. Für diese Berechnung ist ausschließlich die Kursberechnung der österreichischen Banken relevant.

3. Auftragsannahme, Auftragsrücklagen

3.1. Wird an VOGLAUER ein Auftrag erteilt, kommt ein Vertrag erst durch schriftliche Auftragsbestätigung oder Warenlieferung oder Überschreibung der Faktura seitens VOGLAUER zustande. Der Kunde ist verpflichtet bei Auftragserteilung sämtliche zur Produktion der Handelsware notwendigen Unterlagen (Aufmaß, Naturmaße, Pläne, etc.) vollständig und richtig zur Verfügung zu stellen. Etwaige Mehrkosten aufgrund von Abweichungen der tatsächlichen Gegebenheiten von den vom Kunden zur Verfügung gestellten Unterlagen bzw. Plänen sowie Mehrkosten aufgrund verspäteter Überlassung der Unterlagen sind vom Kunden zu tragen. Änderungen des Auftrages nach Annahme sind ausschließlich einvernehmlich und schriftlich möglich.

3.2. Steht im Zeitpunkt der Bestellung der Liefergegenstand in all seinen Details (insbesondere technische Ausführung) noch nicht fest, wird eine vorläufige Auftragsbestätigung ausgestellt. Der Kunde ist verpflichtet, die Bestellung so zeitgerecht zu detaillieren (Bekanntgabe von Naturmaßen etc.), dass die Lieferfristen eingehalten werden können. Nach Bekanntgabe der Details wird eine endgültige Auftragsbestätigung ausgestellt, durch welche der Vertragsinhalt verbindlich festgelegt wird, sofern der Kunde nicht umgehend schriftlich Widerspruch erhebt. Geschieht dies, bleibt jedenfalls der Liefervertrag nach Maßgabe der vorläufigen Auftragsbestätigung aufrecht. Im Falle einer Auftragsänderung nach einer vorläufigen Auftragsbestätigung sind die Preise einem allenfalls vorausgehenden Kostenvorschlag anzupassen.

4. Versand, Lieferung

4.1. Sofern keine anderen Vereinbarungen getroffen werden, erfolgt Lieferung der Ware frei Haus. Eine Transportversicherung wird nur auf ausdrücklichen Wunsch des Kunden abgeschlossen. Hieraus erwachsende Kosten gehen allein zu seinen Lasten. Soweit schriftlich nichts anderes vereinbart wurde, geht die Preisgestaltung mit Absendung der Ware - bei Annahmeverzug des Kunden mit der Versandbereitschaft von VOGLAUER - auf den Kunden über.

4.2. Die Wahl des Versandortes und des Beförderungsweges sowie Transportmittels erfolgt, wenn nicht eine abweichende schriftliche Vereinbarung vorliegt durch VOGLAUER nach bestem Ermessen, ohne Übernahme einer Haftung für billige und schnellste Beförderung. Angegebene Lieferfristen sind stets unverbindlich, wenn nicht ausdrücklich schriftlich etwas anderes vereinbart ist.

4.3. Die vereinbarten Lieferfristen beginnen grundsätzlich mit dem Datum der Auftragsbestätigung zu laufen. Stehen VOGLAUER zu diesem Zeitpunkt (Fristbeginn) die für die Fertigung erforderlichen Unterlagen, wie insbesondere Raum(natur-)maße, nicht zur Verfügung, beginnt der Lauf der Lieferfrist an dem Tag, an welchem die letzte für die Fertigung erforderliche Unterlage bei VOGLAUER eintrifft. Der Kunde ist verpflichtet, für eine prompte Übermittlung dieser Unterlagen Sorge zu tragen. Liefertermine (Lieferfristen) werden um die Zeiten der nicht von VOGLAUER zu verantwortenden Montageverzögerungen verlängert. Hat der Kunde eine Anzahlung zu erbringen, beginnt die Lieferfrist nicht vor dem Tag des Einlangens der Anzahlung zu laufen.

4.4. Gerät der Kunde - auch ohne Verschulden - mit der Abnahme des Liefergegenstandes in Verzug, steht VOGLAUER das Recht zu, die ortsübliche Lagergebühr zu verlangen; darüber hinaus ist VOGLAUER berechtigt, vom Liefervertrag zurückzutreten und hat der Kunden die Differenz zwischen dem vereinbarten Preis und dem zu erwartenden Erlös aus der Verwertung des Liefergegenstandes zu bezahlen. Für den Fall der vereinbarten Montage ist der Kunde verpflichtet unverzüglich nach Fertigstellung der Montage im Rahmen einer Begehung die Vertragsgegenstände abzunehmen. Für den Fall der Abnahmeverweigerung gilt der Kaufgegenstand als abgenommen.

4.5. Für den Fall, dass vereinbarte Liefertermine seitens VOGLAUER um mehr als 3 Wochen überschritten werden, hat der Kunde das Recht nach Setzung einer angemessenen Nachfrist vom Vertrag zurückzutreten. Ist die Überschreitung der Lieferfrist auf betriebliche Gründe zurückzuführen, welche von VOGLAUER auch mit der Sorgfalt eines ordentlichen Kaufmannes nicht abgewendet werden können (insbesondere Streiks, Betriebsstörungen, Mangel an Rohmaterial usw.), ist der Kunde erst bei einer Überschreitung der Lieferfrist von 2 Monaten unter Setzung einer angemessenen Nachfrist zum Rücktritt berechtigt.

5. Vertragsrücktritt

5.1. Kommt der Kunde seinen vertraglichen Pflichten nicht bzw. nicht vollumfänglich nach, ist VOGLAUER berechtigt vom Vertrag zurückzutreten. Das Recht vom Vertrag zurückzutreten kann auch hinsichtlich eines Teiles des Liefergegenstandes erklärt werden. In einem derartigen Fall ist VOGLAUER verpflichtet, den nicht vom Rücktritt betroffenen Teil des Liefergegenstandes auszuliefern und ist der Kunde verpflichtet, die Zahlung für diesen Teil zu erbringen.

5.2. Wird das Rücktrittsrecht von VOGLAUER aus Gründen ausgeübt, die der Kunde zu vertreten hat, und zwar auch ohne dass ihn hieran ein Verschulden trifft, oder tritt der Kunde ohne dazu berechtigt zu sein vom Vertrag zurück, hat der Kunde die Vorleistungen zu vergüten, welche von VOGLAUER im Rahmen der Vertragsrücktritts erbracht wurden (Materialbeschaffungen, Sonderleistungen, Arbeitsaufwendungen und dergleichen). VOGLAUER hat wahlweise das Recht die Vorleistungen mit 25 % des Auftragswertes zu pauschalieren, ohne dass ein besonderer Nachweis

über einzelne Leistungen zu erbringen ist. Von VOGLAUER bereits produzierte Sonderanfertigungen sind abzüglich Montage- und Auslieferungskosten voll zu vergüten.

6. Montage

6.1. Für den Fall der vereinbarten Montage ist der Kunde verpflichtet, für eine ordnungsgemäße Zufahrt bis unmittelbar zu den einzurichtenden Räumlichkeiten zu sorgen. Soweit Transportmittel wie Kräne und Lifte vorhanden sind, sind diese VOGLAUER bzw. von VOGLAUER beauftragten Subunternehmern kostenlos zur Verfügung zu stellen.

6.2. Der Kunde haftet für die Aufbewahrung der gelieferten Fahmnisse auf der Baustelle und umfasst dies insbesondere die diebstahlsichere und trockene Lagerung der Gegenstände auf der Baustelle.

6.3. Der Kunde hat dafür zu sorgen, dass die Montage ohne Verzögerung durchgeführt werden kann; insbesondere dass die Monteurs durch andere Handwerker nicht behindert werden. Weiters sind die einzurichtenden Räume im Montagebereich, falls nötig beheizt, gereinigt, genügend beleuchtet und mit Stromanschlüssen versehen, bereitzuhalten. Die Kosten für Strom- und Wasserverbrauch gehen zu Lasten des Kunden. Teppichböden müssen vom Kunden rufschief gemacht und ausreichend abgedeckt werden, damit Verschmutzungen bzw. Beschädigungen nicht eintreten können.

6.4. Sind im Zuge der Montage Verbindungen mit Objekten des Kunden oder Dritter (z. B. Befestigung am Mauerwerk durch Anbohren oder Einstemmen) vorzunehmen, ist der Kunde verpflichtet, vor Inangriffnahme der Arbeiten VOGLAUER auf gefahrenträchtige Stellen hinzuweisen, insbesondere ist der genaue Verlauf von Strom, Gas, Wasser und sonstigen Leitungssystemen bekannt zu geben.

6.5. VOGLAUER ist nicht verpflichtet, die Eigenschaften der Wände oder Objekte, an denen im Zuge der Montage Befestigungen vorzunehmen sind, zu untersuchen. Hingegen ist der Kunde verpflichtet, VOGLAUER über Eigenschaften der Wände oder Objekte, die eine einfache und problemlose Montage gefährden könnten, aufzuklären. Jeder Mehraufwand, der durch nicht bekannte Eigenschaften der Wände oder Objekte entsteht, ist vom Kunden zu tragen.

6.6. Mehrkosten für vom Kunden veranlasste Überstunden und Montageverzögerungen sowie nicht in der Auftragsbestätigung enthaltene Arbeiten, bzw. Arbeiten, welche sich aus mangelhaftem Bestand ergeben, werden zusätzlich gesondert verrechnet. Dies gilt auch für den Fall, dass VOGLAUER die Montage zu Pauschalsätzen übernommen hat bzw. die Montagearbeiten als Nachlass gewährt wurden.

6.7. Die Reinigung der Räumlichkeiten nach erfolgter Montage ist vom Kunden auf eigene Kosten durchzuführen. Mangels anderlautender vertraglicher Vereinbarungen sind in den von VOGLAUER angebotenen Montageleistungen Montage und Anschluss von Elektrogeräten aller Art sowie Beleuchtungskörpern nicht enthalten. Soweit nichts anderes vereinbart wurde, sind diese Arbeiten vom Kunden auf seine Kosten durch einen entsprechend befugten Unternehmer vornehmen zu lassen. Anfallendes Verpackungsmaterial ist vom Kunden auf seine Kosten zu entsorgen.

7. Mängelrügen

Der Kunde muss die gelieferte Ware unverzüglich auf allfällige Mängel untersuchen. Unvollständige oder unrichtige Lieferungen sowie Beanstandungen erkennbarer Mängel sind VOGLAUER unverzüglich nach Empfang der Ware schriftlich mitzuteilen, nicht erkennbare Mängel und Fehler dagegen unverzüglich nach ihrer Entdeckung. Aus der Rüge müssen Art und Umfang des behaupteten Mangels eindeutig zu entnehmen sein. Bei nicht rechtzeitiger Mitteilung von Mängeln und Fehlgang die Lieferung als genehmigt und ist die Geltendmachung des Gewährleistungsanspruchs ausgeschlossen.

8. Gewährleistung

VOGLAUER leistet für die gelieferte Ware Gewähr für die Dauer von einem Jahr ab Lieferdatum. Für von VOGLAUER gelieferte Elektrogeräte und Beleuchtungen beträgt die Gewährleistungsfrist sechs Monate.

Bei begründeten und fristgerechten Mängelrügen wird VOGLAUER unter angemessener Berücksichtigung der Interessen des Kunden Gewähr durch Verbesserung, Gewährung eines Preisnachlasses oder Ersatzlieferung (Umtausch) vornehmen oder die Ware gegen Erstattung des Kaufpreises zurücknehmen. Die Wahl des jeweiligen Gewährleistungsbefehles bleibt VOGLAUER vorbehalten. Kommt VOGLAUER ihrer Gewährleistungsverpflichtung nicht in angemessener Frist nach, ist der Kunde berechtigt eine angemessene Preisminderung vorzunehmen bzw. vom Vertrag zurückzutreten. Tätigkeiten, die VOGLAUER aufgrund ungerechtfertigter Mängelrügen entwickelt, gelten als Auftrag, dessen Leistung der Kunde zu bezahlen hat.

Von der Gewährleistung sind insbesondere ausgeschlossen:

- vom Kunden beigegebene Waren;
- für Schäden, die aus Mängel im Bestand (zB. schadhafte Mauerwerk, Baufehler, Baumängel etc.) ergeben;
- die Verträglichkeit der von VOGLAUER verwendeten Materialien mit anderen Teilen und Eigenschaften des einzurichtenden Raumes, wie z.B. fremde Einrichtungsgegenstände, Lichtfarben, Heizung und dergleichen;
- Verformung und Rissbildung verwendeter Massivhölzer;
- die Funktion des Liefergegenstandes und die Tauglichkeit des hierbei verwendeten Materials, wenn die Konstruktion vom Kunden oder seinem Bevollmächtigten (z.B. Architekt) erstellt worden ist;
- geringfügige Abweichungen der Farböne und Oberflächen- bzw. furnierstruktur der einzelnen Liefergegenstände;

9. Haftungsauschluss

9.1. VOGLAUER haftet für Schäden außerhalb des Anwendungsbereiches des Produkthaftungsgesetzes nur, sofern VOGLAUER Vorsatz oder grobe Fahrlässigkeit trifft. Die Haftung für leichte Fahrlässigkeit ist ebenso ausgeschlossen wie der Ersatz von Folgeschäden und Vermögensschäden, nicht erzielten Ersparnissen, entgangener Gewinn, Zinsverlusten und von Schäden aus Ansprüchen Dritter gegen den Kunden.

9.2. Innerhalb des Anwendungsbereiches des Produkthaftungsgesetzes haftet VOGLAUER für Personenschäden sowie für Sachschäden, die ein Verbraucher erleidet. VOGLAUER haftet nicht für Sachschäden, die ein Unternehmer erleidet. Weiters wird der Rückgriff des Kunden gem. § 933b ABGB ausgeschlossen. Schadenersatzansprüche verjähren jedenfalls spätestens nach drei Jahren nach Lieferung.

9.3. Die Vertragspartner verzichten weiters wechselseitig auf sämtliche Schadenersatzansprüche für alle Schäden, soweit diese durch eine Versicherung des Geschädigten gedeckt sind. Dieser Verzicht gilt nicht für vorsätzlich oder grob fahrlässig herbeigeführte Schäden oder soweit infolge eines solchen Verzichtes der Versicherer leistungsfähig würde.

9.4. Eine von VOGLAUER mitgelieferte Sperrvorrichtung und Safes stellt keine Einbruchs- und Diebstahlsicherung dar, sodass diesbezügliche Schadenersatzansprüche ausgeschlossen sind. Eine allfällige Einbruchs- und Diebstahlsicherung ist daher stets vom Kunden selbst auf eigene Gefahr und Kosten zu besorgen und haftet VOGLAUER nicht für die versperrten Inhalte.

10. Zahlung

10.1. Rechnungen für Lieferungen von Waren werden gemäß den jeweils getroffenen Vereinbarungen bezahlt. Mangels anders lautender Vereinbarungen hat der Kunde ein Drittel des in der Auftragsbestätigung angeführten Betrages als Anzahlung prompt nach Erteilung des Auftrages zu leisten, ein Drittel 2 Wochen vor Lieferbereitschaft und die restliche Forderung aus dem Liefervertrag unmittelbar nach Rechnungslegung ohne Abzug zu bezahlen. Sofern keine schriftliche Vereinbarung über ein Zahlungsziel zwischen den Vertragsparteien besteht, sind die Zahlungen der Rechnungsbeträge abzugsfrei unverzüglich nach Erhalt der Faktura fällig. Wechsel oder Schecks werden nur aufgrund besonderer schriftlicher Vereinbarung und stets nur zahlungshalber angenommen. Diskont- und Wechselspesen gehen zu Lasten des Kunden und sind sofort fällig. Der Kunde nimmt zur Kenntnis, dass Außendienstmitarbeiter von VOGLAUER nicht zum Inkasso von Forderungen berechtigt sind.

10.2. Für den Fall des Zahlungsverzuges werden Verzugszinsen in Höhe von

8 % über dem Basiszinssatz vereinbart. Eine Aufrechnung durch den Kunden ist ausgeschlossen, es sei denn mit VOGLAUER schriftlich anerkannt oder rechtskräftig festgestellten Forderungen.

10.3. Wenn beim Kunden kein ordnungsgemäßer Geschäftsbetrieb mehr gegeben ist, gegen ihn Exekutionsmaßnahmen geführt werden, ein Scheck- oder Wechselprotest stattfindet oder Zahlungsstockung oder Zahlungseinstellung eintritt oder von ihm ein gerichtliches oder außergerichtliches Ausgleichtsverfahren beantragt oder über sein Vermögen der Konkurs eröffnet oder ein Konkursantrag mangels bestehendem Vermögens abgewiesen wird, ist VOGLAUER berechtigt, alle Forderungen aus der Geschäftsverbindung sofort fällig zu stellen, auch wenn Wechsel oder Schecks angenommen oder Ratenzahlung gewährt wurde. Dasselbe gilt, wenn der Kunde mit seinen Zahlungen in Verzug gerät oder andere Umstände bekannt werden, die seine Kreditwürdigkeit zweifelhaft erscheinen lassen. Darüber hinaus ist VOGLAUER in den oben erwähnten Fällen berechtigt, Vorauszahlung oder Sicherheitsleistung zu verlangen, gegebene Sicherheiten zu verwerten und vom Vertrag zurückzutreten und Schadenersatz wegen Nichterfüllung zu verlangen.

10.4. Der Kunde ist nicht berechtigt Zahlungen aufgrund von behaupteten Mängeln zurückzuhalten es sei denn, die Mängel sowie die Höhe der einzubehaltenden Beträge sind von VOGLAUER schriftlich anerkannt bzw. gerichtlich festgestellt. Die Abtretung von Forderungen des Kunden gegen VOGLAUER an Dritte, sowie die Übertragung von Rechten und Pflichten aus dem abgeschlossenen Vertrag ist ohne vorherige schriftliche Zustimmung von VOGLAUER unzulässig.

11. Eigentumsvorbehalt

11.1. Die gelieferte Ware bleibt bis zur vollständigen Erfüllung der Verpflichtung des Kunden, insbesondere Bezahlung des Kaufpreises samt Nebenkosten und Zinsen, Gebühren, Spesen, etc Eigentum von VOGLAUER.

11.2. Für ein bestimmtes Bauvorhaben ausgeführte Lieferungen, auch wenn diese abschnittsweise bestellt, ausgeliefert und in Rechnung gestellt worden sind, gelten als einheitlicher Auftrag. Hierbei erlischt der Eigentumsvorbehalt an sämtlichen Waren erst dann, wenn alle Forderungen aus einem derartigen einheitlichen Auftrag beglichen sind.

11.3. Der Kunde darf die unter Eigentumsvorbehalt gelieferte Ware nur dann weiterveräußern, wenn diese als Handelsware gewidmet ist oder der Eigentumsvorbehalt durch Zahlung erloschen ist oder VOGLAUER ausdrücklich zustimmt. Wird die Ware weiterverkauft, tritt der Kunde die Forderungen aus dem Verkauf der Vorbehaltsware an VOGLAUER ab. Der Kunde ist verpflichtet die Abtretung durch Setzung der Buchvermerke in seinen Büchern kenntlich zu machen und auf Verlangen von VOGLAUER die Namen der Kaufpreisschuldner bekanntzugeben sowie die zedierten Forderungen ziffermäßig genau zu bezeichnen. Die Abtretung wird von VOGLAUER angenommen. Etwaige Gebühren bzw. Steuern im Zusammenhang mit der Abtretung trägt der Kunde und wird VOGLAUER diesbezüglich schad- und klaglos halten. VOGLAUER ist jederzeit berechtigt, die Abtretung offen zu legen und die abgetretenen Forderungen selbst einzuziehen.

11.4. Der Kunde ist verpflichtet, die Vorbehaltsware stets gegen die üblichen Risiken wie etwa Elementarereignisse in ausreichendem Umfang versichert zu halten und dies VOGLAUER auf Verlangen nachzuweisen. Der Kunde tritt hiermit seine eventuellen Versicherungsansprüche an VOGLAUER ab. Der Kunde ist weiters verpflichtet die Ware den Anweisungen von VOGLAUER und dem Stand der Technik entsprechend zu lagern. Der Kunde ist verpflichtet die Ware während des Bestehens des Eigentumsvorbehalts pfleglich zu behandeln.

11.5. Zugriff Dritter auf das Vorbehaltsvermögen von VOGLAUER (Pfändungen bzw. pfandweise Beschreibung, sonstige gerichtliche und/oder behördliche Verfügungen) sind VOGLAUER unverzüglich mitzuteilen. Der Kunde hat VOGLAUER bei der Verfolgung der Rechte von VOGLAUER aus dem vorbehaltenen Eigentum zu unterstützen und die damit verbundenen Kosten zu tragen, soweit er die Gefährdung des Vorbehaltsvermögens von VOGLAUER verursacht hat.

11.6. Im Falle von Verbindung oder Vermischung der Vorbehaltsware mit anderen Sachen steht VOGLAUER das Miteigentum an der neuen Sache zu und zwar im Verhältnis des Wertes der Vorbehaltsware zum Wert der anderen Sache im Zeitpunkt der Verbindung bzw. Vermischung. Wird die so geschaffene neue Sache weiterveräußert, tritt der Kunde den aliquoten Kaufpreis aus der Weiterveräußerung im Sinne der oben angeführten Regelung an VOGLAUER ab.

12. Geistiges Eigentum

Marken, Darstellungen, sowie die zugehörigen Zeichnungen, Maßbilder und Beschreibungen sind geistiges Eigentum von VOGLAUER und dürfen weder vervielfältigt noch ohne schriftliche Zustimmung von VOGLAUER Dritten zugänglich gemacht werden.

13. Werbung

Es gilt als vereinbart, dass von VOGLAUER eingerichtete Objekte von VOGLAUER zu Werbezwecken (Referenzlisten, Prospekte, Presseveröffentlichung etc.) unter Nennung des Namens des Kunden sowie bildlicher Darstellungen des eingerichteten Objektes verwendet werden dürfen. Der Kunde räumt VOGLAUER in diesem Zusammenhang das Recht ein, Fotoaufnahmen von eingerichteten Objekten herzustellen.

14. Höhere Gewalt

Ereignisse höherer Gewalt, die VOGLAUER oder einen ihrer Vorlieferanten treffen, berechtigen VOGLAUER, die Lieferungen für die Dauer der Behinderung und einer angemessenen Anlaufzeit auszusetzen ohne in Verzug zu geraten oder entsprechend ihren Auswirkungen ganz oder teilweise vom Vertrag zurückzutreten.

Als Ereignisse höherer Gewalt gelten, ohne jedoch darauf beschränkt zu sein: Alle Einwirkungen von Naturgewalten, wie zB Erdbeben, Blitzschlag, Frost, Sturm, Überschwemmungen; ferner Krieg, Gesetze, behördliche Eingriffe, Beschlagnahme, Transportstörungen, Aus-, Ein- und Durchfahrverbote, internationale Zahlungsbeschränkungen, Rohstoff- und Energieausfall; weiters Betriebsstörungen wie zB Explosion, Feuer, Streiks, Sabotage und alle anderen Ereignisse, die nur mit unverhältnismäßigen Kosten und wirtschaftlich nicht vertretbaren Mitteln zu verhindern wären.

15. Datenschutzrechtliche Einwilligung

Der Kunde willigt ausdrücklich ein, dass eine Erhebung, Verarbeitung und Nutzung der personenbezogenen Daten, die vom Kunden zur Verfügung gestellt wurden bzw. in Zukunft zur Verfügung gestellt werden, durch VOGLAUER für Zwecke des Marketings u.a. durch Einrichtung einer Kundendatei, erfolgen kann. Diese Einwilligung umfasst insbesondere die Übermittlung von Informationen zum Zwecke der Werbung per Fax, Brief, mail oder durch jede andere Übermittlungsmethode. Diese Einwilligung kann jederzeit mit Wirkung für die Zukunft vom Kunden widerrufen werden.

16. Schlussbestimmungen

16.1. Es gilt das österreichische Recht mit Ausnahme der Verweisungsnormen sowie mit Ausnahme des UN-Kaufrechtes. Als Gerichtsstand für alle sich mittelbar oder unmittelbar aus dem Vertrag ergebenden Streitigkeiten wird das sachlich zuständige Gericht in der Landeshauptstadt Salzburg vereinbart. Erfüllungsort für die Lieferung und die Zahlung ist der Sitz von VOGLAUER.

16.2. Sollten einzelne Bestimmungen des Vertrages oder der vorliegenden Geschäftsbedingungen ganz oder teilweise unwirksam sein oder werden, so wird hierdurch die Gültigkeit der übrigen Bestimmungen nicht berührt. Die ganz oder teilweise unwirksame Regelung gilt als durch eine Regelung ersetzt, deren wirtschaftlicher Erfolg dem der unwirksamen möglichst nahe kommt.

16.3. Sämtliche Änderungen und Ergänzungen von Verträgen zwischen VOGLAUER und dem Kunden bedürfen der Schriftform und gilt dies auch für das Abgeben vom Schriftlichkeitsgebot. Sämtliche Erklärungen seitens VOGLAUER sind lediglich dann rechtswirksam, wenn sie schriftlich und von Mitarbeitern des VOGLAUER Stammwerk, Abtenau, abgegeben werden.

ALLE VOGLAUER MÖBELLINIEN

WOHNEN / SPEISEN

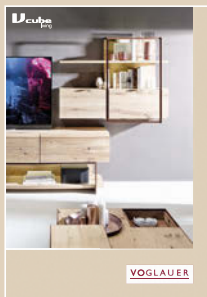

V-Cube living
NEUHEIT 2017

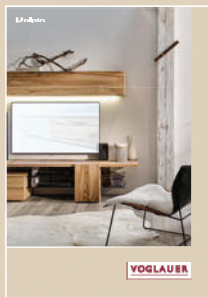

V-Alpin



V-Montana



V-Solid



V-Organo living



V-Loft

SCHLAFEN

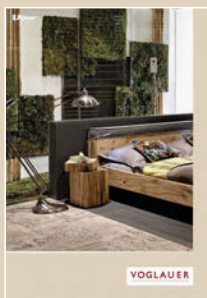

V-Pur



V-Rivera

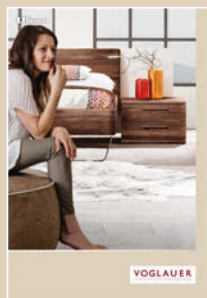

V-Linea

DIELEN



V-Cube coming
NEUHEIT 2017



V-Montana



V-Alpin



V-Organo coming

BAD



V-Alpin
NEUHEIT 2017



V-Montana
NEUHEIT 2017

ZERTIFIZIERT UND AUSGEZEICHNET



reddot award 2015
honourable mention



Focus Open 2015
Special Mention



German Design Award
SPECIAL MENTION 2015



Focus Open 2014
Special Mention



LESERAWARD
2014

VOGLAUER



www.voglauer.com