

Typen- und Preisliste

gültig ab Januar / 2023

Dekor- und Griffauswahl	2
Bestellbeispiel und Qualitätsbeschreibung	3
Schränke	4
Anbauschränke	5
Schränke mit Schiebetüren	6–7
Klappbetten	8
Betten, Schubladenbett, Doppelcouch, Truhenelemente	9–11
Korpusmöbel 40,6 cm breit	12–13
Korpusmöbel 81,2 cm breit	14–15
Abschlussregale	16
Paneele und Wandpaneele, Wandtablare	16
Garderoben	16
Box-System	17
Schreibtische Studio 70 cm tief	18–19
Schreibtische Büro 80 cm tief	20–21
Riegelsystem	22–27
Planungshilfe	28–37

Articles et prix de vente

valable dès janvier / 2023

Choix de décor et de poignées	2
Exemple de commande et description de qualité	3
Armoires	4
Armoires extensibles	5
Armoires à portes glissantes	6–7
Lits rabattables	8
Lits, lits à tiroirs, canapé double, coffres à literie	9–11
Meubles compacts largeur 40,6 cm	12–13
Meubles compacts largeur 81,2 cm	14–15
Élément de finition	16
Panneaux et panneaux muraux, Rayons muraux	16
Garderobes	16
Box-Systeme	17
Bureau pour studio profondeur 70 cm	18–19
Bureau pour bureau profondeur 80 cm	20–21
Système de colombages	22–27
Aide à la planification	28–37



**SCHWEIZER
HOLZ**

Verwurzelt in Obwalden.

Dekorauswahl. Choix de décor.

Fronten Faces
Korpus Corps
Schubladen und Türen Tiroirs et portes
Alle übrigen sichtbaren Möbelteile Toutes les autres parties visibles du meuble

Korpus. Corps.



Front. Face.



BOX-System: Dekorauswahl. Choix de décor.

Korpus und Front. Corps et face.



Griff. Poignée.

Schwarz (sw) und silber (si). Noir (sw) et argent (si).

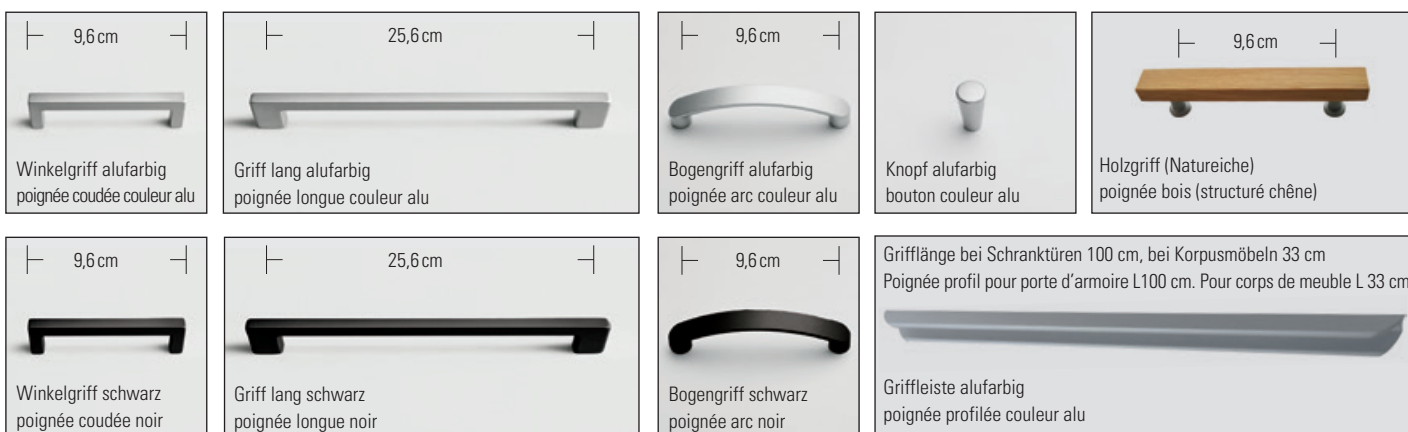

Bestellbeispiel/Ausführungsbeschreibung

Folgende Angaben sind für eine korrekte Bestellung erforderlich.
z.B: Schrank, 3-türig mit 3 Schubladen, Korpus Hainbuche, Türen Hainbuche, Schubladen limette, Bogengriff Aluminium

- A) Artikelnummer: 1044
- B) Korpusfarbe: Hainbuche
- C) Türenfarbe: Hainbuche
- D) Schubladen: limette
- E) Griffart: Bogengriff Aluminium

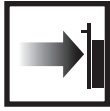

Slow-Motion

Alle Schubladen (ausser Box-System) und Schranktüren schliessen sanft und leise dank dem standardmässig eingebauten Slow-Motion-System.

Kompromisslos in der Schweiz produziertes Studioprogramm. Hergestellt aus hochwertigen, melaminbeschichteten Platten, schadstoffarm nach CH-Norm.

- Die widerstandsfähige Oberfläche ist pflegeleicht, lichteht und weitgehend kratzfest
- Alle Kanten sind perfekt gerundet
- Verdeckte Schubladenführung aus Metall und Höhenverstellung
- Clip-Scharniere aus Metall mit 3-dimensionaler Verstellbarkeit
- Geräuscharme Schubladen und Türen dank Anschlagpuffer
- Schubladenzargen und Schubladenböden alufarbig
- Rahmentüren mit ESG-Einscheibensicherheitsglas

Schrank

- Endlos erweiterbarer Anbauschrack
- Integrierte Sockelsteller erleichtern das Ausrichten
- Sicherheitstablenträger verhindern das Rutschen der Tablare
- Tablarstärke 22 mm
- Rahmentüren mit Spiegel ermöglichen aufgelockerte Schrankfronten
- Schiebetürschränke mit Griffleisten und Ausrichtbeschlägen an den Fronten
- Wartungsfreier, hochwertiger Schwebetürbeschlag

Betten

- Hohe Stabilität durch grossdimensionierte Eckwinkel und mehrfach verstellbare Lattenrostauflagen
- Wandklappbett und Doppelcouch rechts und links verwendbar dank beidseitig eingebauten Kopfstellern
- Wandklappbett-Beleuchtung rechts und links montierbar
- Einfache Montage und Demontage der Front durch Einhängebeschläge erleichtert den Transport
- Profilierte Betten und Kopfhäupter (MDF ummantelt)

Korpusmöbel

- Leicht stellbar dank Möbelfüssen zum Nivellieren
- Tablarstärke 22 mm
- Fronten mit 2 mm Starkkante
- Tablare und Korpusteile mit 1 mm Melamin-Kanten
- Individuelle Raumgestaltung durch grosse Vielfalt der Elemente
- Verdeckte Schubladenführung aus Metall und Höhenverstellung

Schreibtisch

- Untergestell mit Quertraversen und hoher Stabilität
- Füsse mit Nivelliergleitern
- Ecktischplatten ermöglichen individuelle Zusammenstellungen
- Zwei Tischtiefen erlauben eine optimale Raumnutzung
- Rollkorpus mit Materialschieber, bei Tiefe 80 mit Organisationsschublade aus Metall und Zentralverschluss

Riegel

- Wangen und Tablare 30 mm stark, vorne und hinten sichtbar
- Optimale Ausnutzung der Raumhöhe durch Riegelwangen nach Ihrem Wunschmass
- Ecklösungen mit Schenkeltablaren
- Korpusmöbel können frei im Riegelsystem montiert werden

Alle Masse in cm: Breite x Höhe x Tiefe
Mass-, Preis-, Konstruktions- und Angebotsänderungen vorbehalten.

Exemple de commande/description des modèles

Les informations suivantes sont nécessaires pour passer commande:
Armoire, trois portes et trois tiroirs, corps et portes en charme, tiroirs limette, poignée arc aluminium

- A) Référence: 1044
- B) Couleur du corps: charme
- C) Couleur des portes: charme
- D) Tiroirs: limette
- E) Type de poignée: poignée arc aluminium

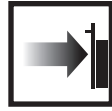

Slow-Motion

Tous les tiroirs (sauf Box-Systeme) et les portes d'armoires avec fermeture douce et silencieuse grâce au système Slow-Motion monté de série.

Mobilier de studio d'une qualité sans concession, fabriqué en Suisse. Composé de planches de haute qualité, mélaminées, avec peu d'agents nocifs selon les normes suisses.

- La surface résistante est facile d'entretien, inaltérable à la lumière et anti-rayure.
- Toutes les arêtes sont arrondies
- Coulisse de tiroir en métal, non apparente, et réglage en hauteur
- Charnières à clips métalliques réglables en trois dimensions
- Portes et tiroirs silencieux grâce au tampon de butée
- Côtés et fonds de tiroir aluminium
- Portes cadres en verre de sécurité trempé

Armoire

- Armoire amovible avec possibilités d'extension illimitées
- Des taquets de socle intégrés facilitent le montage
- Des supports de sécurité pour rayon empêchent les rayons de glisser.
- Épaisseur des rayons 22 mm
- Les portes cadres en miroir rendent les faces attrayantes.
- Armoires à portes coulissantes avec poignées barres et ferrures sur les faces
- Ferrure de porte coulissante de haute qualité, sans entretien

Lits

- Grande stabilité grâce aux angles surdimensionnés et au sommier à lattes réglables
- Lit escamotable mural et canapé double utilisables dans les deux sens grâce à des têtes de lit intégrées de chaque côté
- Éclairage escamotable mural pouvant être monté à droite ou à gauche
- Les ferrures facilitent le montage et le démontage du pied, et par conséquent le transport du lit
- Lits profilés et têtes de lits (revêtement MDF)

Meubles compacts

- Montage facile grâce à l'appareil de nivellement
- Épaisseur des rayons 22 mm
- Faces avec chants de 2 mm d'épaisseur
- Rayons et parties des meubles compacts avec chants mélaminés d'1-mm d'épaisseur
- Aménagement de l'espace individuel grâce à la grande diversité des composants
- Tiroirs avec guidages cachés en métal et réglables en hauteur

Bureaux





- Châssis avec traverses d'une grande stabilité
- Pieds dotés d'un barreau de nivellement
- Les tablettes d'angle permettent un agencement personnalisé
- Les deux largeurs de tablette permettent une utilisation optimale de l'espace
- Corps sur roulettes avec cadre de dossiers coulissant, équipé d'un tiroir de rangement en métal et d'une serrure centrale pour les modèles à partir de 80 cm de profondeur

Collombage



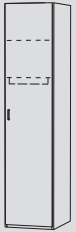

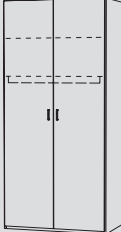

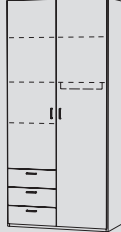
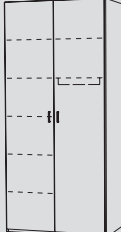

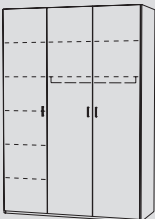
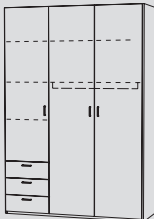
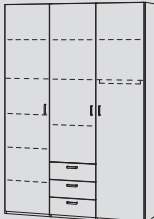
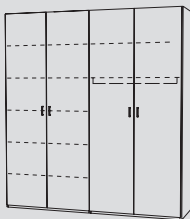
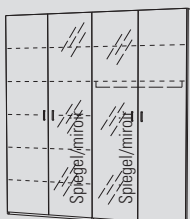
- Côtés et rayons d'une épaisseur de 30 mm, visibles devant et derrière
- Utilisation optimale de la hauteur de la pièce avec une hauteur de côtés sur mesure
- Solutions d'angle avec tablettes ailerons
- Les meubles compacts peuvent être intégrés en toute liberté au système de collombage.

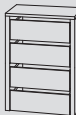
Toutes les dimensions sont en cm: largeur x hauteur x profondeur. Sous réserve de modification des dimensions, des prix, de la construction et de l'offre.

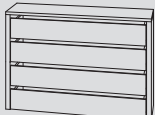
B x H x T
L x H x P

 1001 Fr. 570.– 50,7 x 213,9 x 60	 1005 Fr. 645.– 50,7 x 213,9 x 60	 1004 Fr. 845.– 50,7 x 213,9 x 60	 1021 Fr. 765.– 99,5 x 213,9 x 60	 1026 Fr. 855.– 99,5 x 213,9 x 60	 1024 Fr. 1045.– 99,5 x 213,9 x 60 Schubladen rechts mögl. o/ Aufpreis. <i>Tiroirs à droite possible sans supplément.</i>	 1025 Fr. 905.– 99,5 x 213,9 x 60
--	---	---	---	--	---	---

 1041 Fr. 1120.– 148,3 x 213,9 x 60	 1044 Fr. 1450.– 148,3 x 213,9 x 60 Schubladen rechts mögl. o/ Aufpreis. <i>Tiroirs à droite possible sans supplément.</i>	 1045 Fr. 1570.– 148,3 x 213,9 x 60 Schubladen mittig <i>Tiroirs à centre</i>	 1061 Fr. 1535.– 197,1 x 213,9 x 60	 1063 Fr. 2095.– 197,1 x 213,9 x 60 Spiegel/miroir
---	---	--	---	--

 2 Innenschubladen Farbe grau 2 tiroirs intérieurs couleur gris 9132 Fr. 240.– 46,9x33,3x53,5	 4 Innenschubladen Farbe grau 4 tiroirs intérieurs couleur gris 9133 Fr. 445.– 46,9 x 72,6 x 53,5	 2 Innenschubladen Farbe grau 2 tiroirs intérieurs couleur gris 9134 Fr. 275.– 95,7x33,3x53,5	 4 Innenschubladen Farbe grau 4 tiroirs intérieurs couleur gris 9135 Fr. 515.– 95,7 x 72,6 x 53,5	 Tablar schmal Rayon étroite 9101 Fr. 25.– 46,8 x 2,2 x 50	 Tablar breit Rayon large 9103 Fr. 30.– 95,6 x 2,2 x 50	 Tablar schmal mit Kleiderstange Rayon étroite avec tringle de penderie 9102 Fr. 45.– 46,8 x 2,2 x 50	 Tablar breit mit Kleiderstange Rayon large avec tringle de penderie 9104 Fr. 50.– 95,6 x 2,2 x 50	 Tür mit Spiegel Porte à glace 9110 Fr. 255.– 48,4 x 210,9 x 2,3 Bei der Bestellung Türanschlag + Türposition angeben <i>Indiquer la position de la porte à la commande</i>
--	---	---	---	--	---	---	--	---

 1055 Fr. 1450.– 106,8 x 213,9 x 108,1	 1056 Fr. 1595.– 106,8 x 213,9 x 108,1	Zubehör Eckschrank / Accessoires pour armoire d'angle			 Stangenschloss mit Dreholive zu Schranktüre Serrure à tringles avec bouton tournant pour fermer les portes de l'armoire 9111 Fr. 135.–
 Winkeltablar Rayon d'angle 9150 Fr. 80.– 103,8 x 2,2 x 103,8	 Winkeltablar mit 2 Kleiderstangen Rayon d'angle avec 2 tringles à vêtements 9151 Fr. 110.– 103,8 x 2,2 x 103,8	 Tablar Wäscheabteil Rayon du compartiment à linge 9152 Fr. 25.– 44,4 x 2,2 x 50			

Beginnen Sie Ihre Planung immer mit einem Grundschränk (Seite 4)

Commencez toujours votre projet avec une armoire de base (page 4)

B x H x T
L x H x P

Das Schranksystem lässt sich nach Ihren Wünschen erweitern und ausbauen
Le système d'armoires peut être agrandi et déployé selon vos besoins.

Aussenseite wandert nach rechts
Montant extérieur déplacé vers la droite

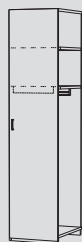
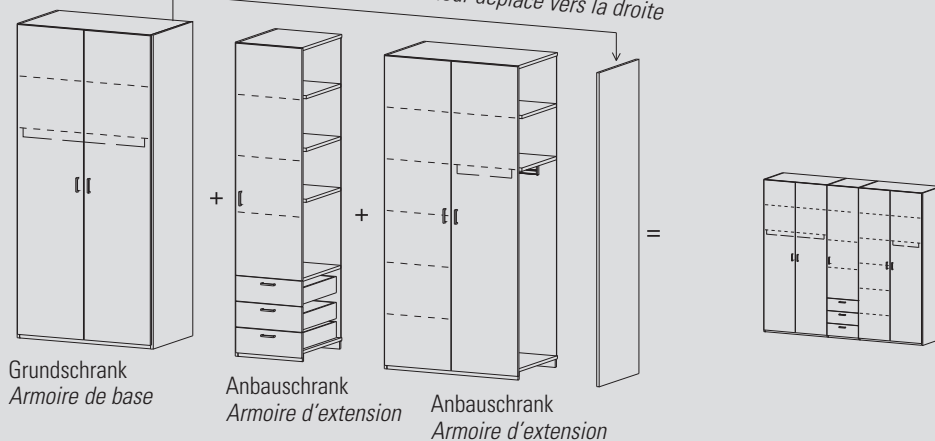

1101 Fr. 480.-
48,8 x 213,9 x 60



1104 Fr. 755.-
48,8 x 213,9 x 60



1105 Fr. 555.-
48,8 x 213,9 x 60



1107 Fr. 410.-
48,8 x 213,9 x 60



1127 Fr. 590.-
97,6 x 213,9 x 60

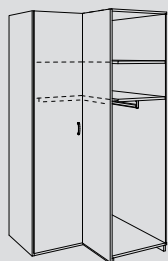
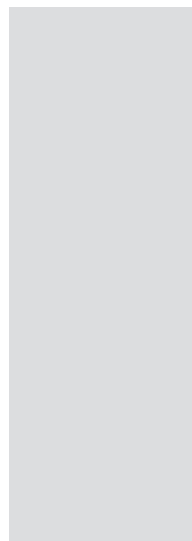
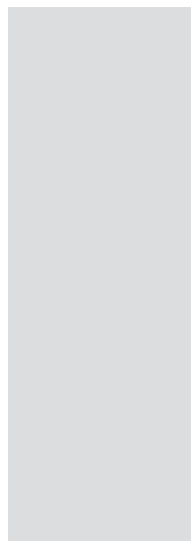

1155 Fr. 1360.-
106,8 x 213,9 x 106,2

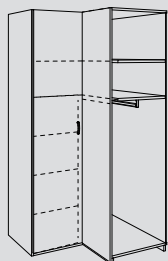
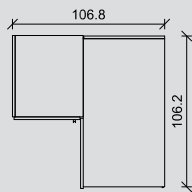

1156 Fr. 1505.-
106,8 x 213,9 x 106,2

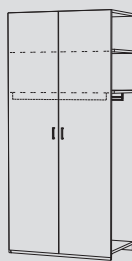
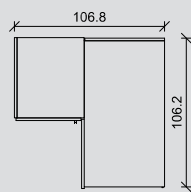

1121 Fr. 675.-
97,6 x 213,9 x 60

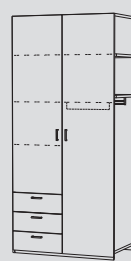

1124 Fr. 960.-
97,6 x 213,9 x 60
Schubladen rechts
mögl. o/ Aufpreis.
Tiroirs à droite
possible sans
supplément.

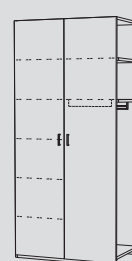

1125 Fr. 815.-
97,6 x 213,9 x 60



1126 Fr. 765.-
97,6 x 213,9 x 60

Ein Schrank – viele Möglichkeiten!
Hier einige Beispiele und Gestaltungsmöglichkeiten. Ohne Angaben wird die ganze Front in der bestellten Farbe geliefert. z. B.: Feld 1 bis 8 limette. Über die Frontnummer können einzelne Felder in Ihrer Wunschfarbe oder als Spiegel ausgeführt werden z. B. Feld 2, 4, 5, 7 limette.

Une armoire – grande liberté de création!
Veuillez en trouver ici quelques exemples: Sans autres instructions de votre part, la totalité de la face sera livré dans la couleur commandé p. ex. les panneaux 1 de 8 en limette. Selon vos spécifications, quelques panneaux de la face peuvent être exécutés dans votre couleur préférée ou comme panneaux miroités, p. ex. les panneaux 2, 4, 5, 7, en couleur limette.

**Griffleiste alufarbig oder schwarz (sw).
Bande de poignée en couleur alu ou noir (sw).**

Beispiele Griffleiste alufarbig. Exemple bande de poignée couleur alu. Beispiele Griffleiste schwarz. Exemple bande de poignée noir.

1082 Fr. 1745.–
Griffleiste alufarbig
Bande de poignée couleur alu
1082sw Fr. 1745.–
Griffleiste schwarz
Bande de poignée noir
148,3 x 213,9 x 67

Links und rechts montierbar
Possibilité de fixer à gauche ou à droite

2 Innenschubladen
Farbe grau
2 tiroirs intérieurs couleur gris
9136 Fr. 275.–
71,2 x 40,6 x 53,5

Links und rechts montierbar
Possibilité de fixer à gauche ou à droite

4 Innenschubladen
Farbe grau
4 tiroirs intérieurs couleur gris
9137 Fr. 525.–
71,2 x 79 x 53,5

Tablar Rayon 9521 Fr. 30.–
71,2 x 2,2 x 50

Tablar mit Kleiderstange Rayon étroite avec tringle de penderie 9522 Fr. 50.–
71,2 x 2,2 x 50

Spiegel je Feld 1 miroir par panneau 9106 Fr. 70.–
74,5 x 52,7 x 3

Alle Schiebetürschränke inkl. Türdämpfer
Toutes les armoires à portes coulissantes équipées de fermeture douce

1083 Fr. 2125.–
Griffleiste alufarbig
Bande de poignée couleur alu
1083sw Fr. 2125.–
Griffleiste schwarz
Bande de poignée noir
197.1 x 213.9 x 67

Links und rechts montierbar
Possibilité de fixer à gauche ou à droite

2 Innenschubladen
Farbe grau
2 tiroirs intérieurs couleur gris
9138 Fr. 280.–
95,6 x 40 x 53,5

Links und rechts montierbar
Possibilité de fixer à gauche ou à droite

4 Innenschubladen
Farbe grau
4 tiroirs intérieurs couleur gris
9139 Fr. 530.–
95,6 x 79 x 53,5

Tablar Rayon 9103 Fr. 30.–
95,6 x 2,2 x 50

Tablar mit Kleiderstange Rayon étroite avec tringle de penderie 9104 Fr. 50.–
95,6 x 2,2 x 50

Spiegel je Feld 1 miroir par panneau 9107 Fr. 75.–
99 x 52,7 x 3

1084 Fr. 2305.–
Griffleiste alufarbig
Bande de poignée couleur alu
1084sw Fr. 2305.–
Griffleiste schwarz
Bande de poignée noir
197.1 x 213.9 x 67

Tablar schmal mit Kleiderstange Rayon étroite avec tringle de penderie 9101 Fr. 25.–
46,8 x 2,2 x 50

9102 Fr. 45.–
46,8 x 2,2 x 50



Beispiele Griffleiste alufarbig. Exemple bande de poignée couleur alu.

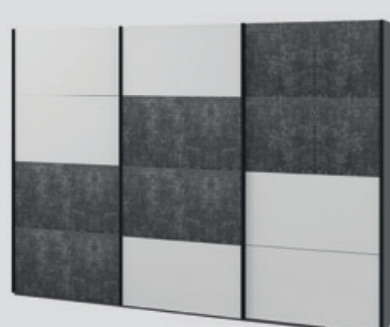

Beispiele Griffleiste schwarz. Exemple bande de poignée noir.

Ein Schrank – viele Möglichkeiten!

Hier einige Beispiele und Gestaltungsmöglichkeiten. Ohne Angaben wird die ganze Front in der bestellten Farbe geliefert. z. B.: Feld 1 bis 12 weiss. Über die Frontnummer können einzelne Felder in Ihrer Wunschfarbe oder als Spiegel ausgeführt werden z. B. Feld 2, 4, 5, 7, 10, 11 limette.

Une armoire – grande liberté de création!

Veillez en trouver ici quelques exemples: Sans autres instructions de votre part, la totalité de la face sera livré dans la couleur commandé p. ex. les panneaux 1 de 12 en blanc. Selon vos spécifications, quelques panneaux de la face peuvent être exécutés dans votre couleur préférée ou comme panneaux miroités, p. ex. les panneaux 2, 4, 5, 7, 10, 11 limettes.

Griffleiste in silber oder schwarz (sw).
Bande de poignée en argent ou noir (sw).



1085 Fr. 3035.–
Griffleiste alufarbig
Bande de poignée couleur alu
1085sw Fr. 3035.–
Griffleiste schwarz
Bande de poignée noir
294,7 x 213,9 x 67

Innenschubladen im rechten oder linken Abteil montierbar.

Les tiroirs intérieurs peuvent être montés dans le compartiment droit ou gauche.



1086 Fr. 3090.–
Griffleiste alufarbig
Bande de poignée couleur alu
1086sw Fr. 3090.–
Griffleiste schwarz
Bande de poignée noir
294,7 x 213,9 x 67

Alle Schiebetürschränke inkl. Türdämpfer

Toutes les armoires à portes coulissantes équipées de fermeture douce

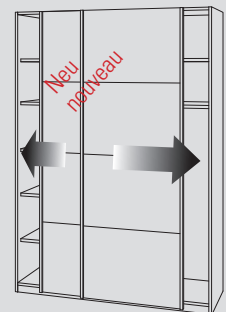

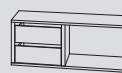
 Links und rechts montierbar
Possibilité de fixer à gauche ou à droite

2 Innenschubladen
Farbe grau
2 tiroirs intérieurs
couleur gris

9138 Fr. 280.–
95,6 x 40 x 53,5

 Links und rechts montierbar
Possibilité de fixer à gauche ou à droite

4 Innenschubladen
Farbe grau
4 tiroirs intérieurs
couleur gris

9139 Fr. 530.–
95,6 x 79 x 53,5



Tablar Rayon
9103 Fr. 30.–
95,6 x 2,2 x 50



Tablar mit Kleiderstange
Rayon étroite avec
tringle de penderie
9104 Fr. 50.–
95,6 x 2,2 x 50



Spiegel je Feld
1 miroir par panneau
9107 Fr. 75.–
99 x 52,7 x 3

Geprüft nach SN 1129-1
Testé selon SN 1129-1

Prüfstelle BFH Bern, www.bfh.ch
Akkreditiert nach ISO/IEC 17025, STS 317
Bureau de vérification BFH Berne, www.bfh.ch
Accrédité selon ISO/IEC 17025, STS 317

Karl Omlin AG 

Alle Klappbetten entsprechen der gültigen Norm. Montage nur an massive, tragfähige Wände. Das Bett darf nicht an Leichtbauwände montiert werden. Bitte beachten Sie die Gebrauchsanleitung.

Tous les lits rabattables correspondent aux normes valables. Le montage du lit doit se faire sur les murs massifs et stables seulement et non sur les murs en construction légère. Veuillez suivre le mode d'emploi.

B x H x T
L x H x P

Die Montage und Demontage darf nur durch von uns geschultem Fachpersonal erfolgen.
Il est impératif que le montage / démontage soit accompli exclusivement par notre personnel spécialisés et dûment formés.

Wandklappbett

Mit Flexrahmen und 2-Kopfstellern rechts und links.
Offen ab Wand 133 cm, für Matratze 90/200,
Dicke bis 20 cm, Gewicht bis 20 kg
Inklusive LED-Beleuchtung links oder rechts montierbar
Geeignet für Personen bis 100 kg

Lit escamotable mural

Avec cadre flexible et pose-tête à droite e à gauche.
Ouverture murale dès 133 cm, pour matelas 90/200 cm,
épaisseur jusqu'à 20 cm, poids jusqu'à 20 kg.
Inclus éclairage LED montage à gauche ou à droite.
Approprié pour des personnes jusqu'à 100 kg.

1533 Fr. 1970.-
214,4 x 108,3 x 47,2

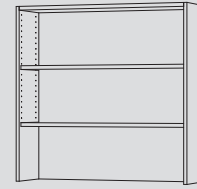

1526 Fr. 375.-
für links und rechts
Pour gauche et droit
107,2 x 105,6 x 33

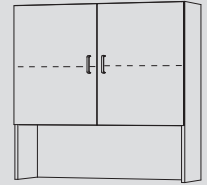

1527 Fr. 550.-
für links und rechts
Pour gauche et droit
107,2 x 105,6 x 35



Tablar Rayon
9503 Fr. 35.-
103,4 x 2,2 x 30

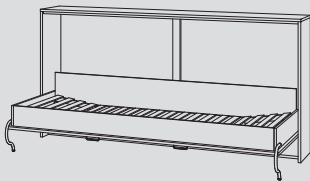

Die Montage und Demontage darf nur durch von uns geschultem Fachpersonal erfolgen.
Il est impératif que le montage / démontage soit accompli exclusivement par notre personnel spécialisés et dûment formés.

Schrankklappbetten mit manuellem Fuss. Lits armoires avec pieds manuels.

90er

1538 Fr. 2235.-
Flexrahmen mit einem Kopfsteller
offen ab Wand 243.5 cm
für Matratze 90/200,
Dicke bis 20 cm
Gewicht bis 20 kg
Geeignet für Personen bis 100 kg
Avec cadre flexible
ouvert à partir de 243.5 cm mural
102,8 x 213,9 x 60,3
pour les matelas 90/200,
épaisseur jusqu'à 20 cm
poids jusqu'à 20 kg
À la mesure des personnes jusqu'à
100 kg

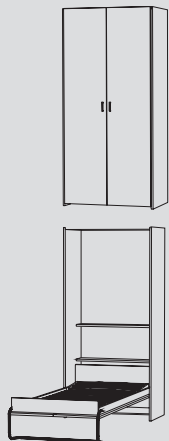

180er (2 x 90er)

1541 Fr. 4920.-
Flexrahmen mit einem Kopfsteller
offen ab Wand 243.5 cm
für Matratze 90/200,
Dicke bis 20 cm
Gewicht bis 20 kg
Geeignet für Personen bis 100 kg
Avec cadre flexible
ouvert à partir de 243.5 cm mural
201 x 213,9 x 60,3
pour les matelas 90/200,
épaisseur jusqu'à 20 cm
poids jusqu'à 20 kg
À la mesure des personnes jusqu'à
100 kg

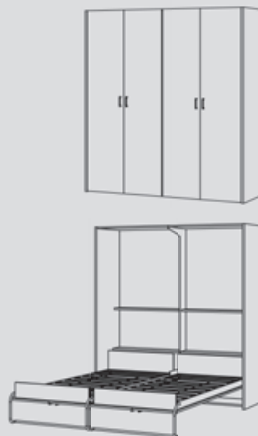

Beleuchtung LED mit Trafo für alle Klappbetten
Eclairage avec transformateur pour tous les lits armoires
9520 Fr. 105.-

Die Montage und Demontage darf nur durch von uns geschultem Fachpersonal erfolgen.
Il est impératif que le montage / démontage soit accompli exclusivement par notre personnel spécialisés et dûment formés.

Schrankklappbetten mit Automatik-Fuss. Lits armoires avec pieds automatiques.

140er

1539 Fr. 4370.-
153,2 x 213,9 x 60,3
Flexrahmen mit einem Kopfsteller 140/200
offen ab Wand 257 cm
Für Matratze 140/200
Dicke bis 20 cm
Gewicht bis 25 kg
Maximale Belastung: 1 Person 120 kg, 2 Personen
zusammen 180 kg.
Cadre flexible avec tête de lit
ouvert à partir de 257 cm mural
pour les matelas 140/200,
épaisseur jusqu'à 20 cm
poids jusqu'à 25 kg
1 personne 120 kg, 2 personnes
180 kg toutes ensemble

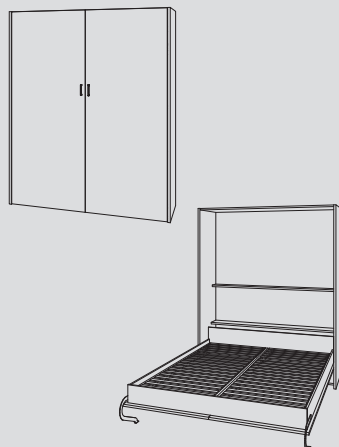

160er

1540 Fr. 4935.-
173,2 x 213,9 x 60,3
Flexrahmen mit einem Kopfsteller 2 x 80/200
offen ab Wand 257 cm
Für Matratze 160/200
Dicke bis 20 cm
Gewicht bis 35 kg
Maximale Belastung: 1 Person 120 kg, 2 Personen
zusammen 180 kg.
Cadre flexible avec tête de lit
ouvert à partir de 257 cm mural
pour les matelas 160/200,
épaisseur jusqu'à 20 cm
poids jusqu'à 35 kg
1 personne 120 kg, 2 personnes
180 kg toutes ensemble

**Schubladenbett
Doppelcouch
Truhenelemente**

Lit à tiroirs
Canapé double
coffres à literie

**B x H x T
L x H x P**

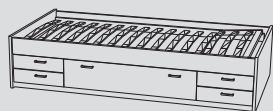

Schubladenbett
mit Flexrahmen, (1 Kopfsteller)
Lit à tiroirs
Avec cadre flexible (1 tête de lit)
1532 Fr. 1340.–
207 x 48 x 96,5

für Matratze 90/200
pour les matelas 90/200



Schubladenbett
ohne Flexrahmen
Lit à tiroirs
sans cadre flexible
1536 Fr. 1225.–
207 x 48 x 96,5

für Matratze 90/200
pour les matelas 90/200

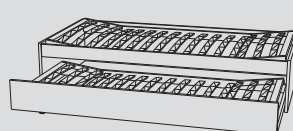

Doppelcouch
mit Flexrahmen.
(2 Kopfsteller, r/l)
Canapé double
Avec cadre flexible
(2 tête de lit g. et dr.)
1542 Fr. 1285.–
205 x 48 x 96,5

für Matratze 90/200
max. Matratzendicke unten 20 cm
pour les matelas 90/200
épaisseur matelas bas max. 20 cm

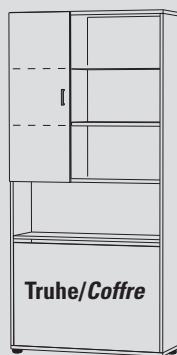

1440 Fr. 815.–
Tür links
porte à gauche
100 x 213,9 x 35

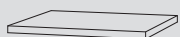

Tablar aussen
Rayon extérieur
9501 Fr. 25.–
57,4 x 2,2 x 30



Tablar innen
Rayon intérieur
9504 Fr. 20.–
36,6 x 2,2 x 30

1443 Fr. 815.–
Tür rechts
porte à droite
100 x 213,9 x 35

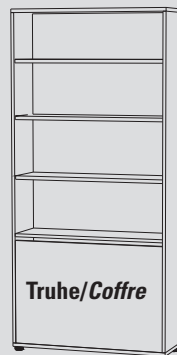

1441 Fr. 700.–
100 x 213,9 x 33



Tablar
Rayon
9502 Fr. 35.–
96 x 2,2 x 30

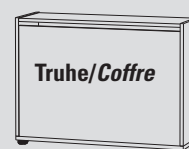

Truhe/Coffre

Bettzeugtruhe
mit aufklappbarem Deckel,
100 x 53,9 x 33
Coffre à literie
avec couvercle relevable,
100 x 53,9 x 33
1292 Fr. 325.–

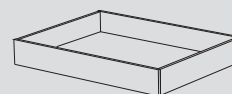

Bettzeugschublade auf Rollen
lichtgrau, 112 x 14 x 85
Tiroir pour lit sur roulettes
gris clair, 112 x 14 x 85
1572 Fr. 285.–



**LED-Beleuchtung für
Tablare mit Schalter**
Eclairage LED pour rayon
avec interrupteur
9520 Fr. 105.–



(A) Bettbreite 140/160/180 cm mit zwei Querstreben
 (A) Largeur du lit 140/160/180 cm avec deux barres transversales

B x H x T
 L x H x P

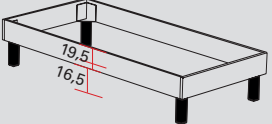

Bett mit schwarzem **Quadratfuss**
 Bettrahmen in allen Korpusfarben
Lit à pieds carrés couleur noir
 Cadre de lits en couleur de corps

1575sw 90/200	Fr. 360.-
96 x 36 x 205	
1576sw 120/200	Fr. 380.-
126 x 36 x 205	
1577sw 140/200	Fr. 415.-
146 x 36 x 205	
1578sw 160/200	Fr. 450.-
166 x 36 x 205	
1579sw 180/200	Fr. 480.-
186 x 36 x 205	

(A)

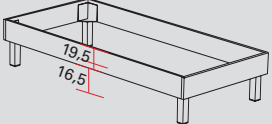

Bett mit alufarbigem **Quadratfuss**
 Bettrahmen in allen Korpusfarben
Lit à pieds carrés couleur alu
 Cadre de lits en couleur de corps

1575 90/200	Fr. 360.-
96 x 36 x 205	
1576 120/200	Fr. 380.-
126 x 36 x 205	
1577 140/200	Fr. 415.-
146 x 36 x 205	
1578 160/200	Fr. 450.-
166 x 36 x 205	
1579 180/200	Fr. 480.-
186 x 36 x 205	

(A)

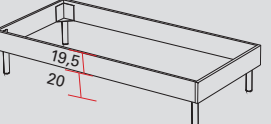

Bett mit alufarbigem **Rundfuss**
 Bettrahmen in allen Korpusfarben
Lit à pieds arrondis couleur alu
 Cadre de lits en couleur de corps

1505 90/200	Fr. 360.-
96 x 39,5 x 205	
1506 120/200	Fr. 380.-
126 x 39,5 x 205	
1507 140/200	Fr. 415.-
146 x 39,5 x 205	
1508 160/200	Fr. 450.-
166 x 39,5 x 205	
1509 180/200	Fr. 480.-
186 x 39,5 x 205	

(A)



Bettblage metall, schwarz, pulverbeschichtet
Plateau du lit métal, noir, revêtement en poudre

69532 **Fr. 100.-**
 26 x 13.3 x 28



Stollenbett niedrig
 Bettrahmen in allen Korpusfarben
 Stollen in weiss, anthrazit, alufarbig
Lit à pieds à barrettes basse
 Cadre de lit en couleur de corps
 Barrettes en couleur blanc, anthracite, alu

1605 90/200	Fr. 425.-
96 x 22,3 x 206	
1606 120/200	Fr. 445.-
126 x 22,3 x 206	
1607 140/200	Fr. 470.-
146 x 22,3 x 206	
1608 160/200	Fr. 510.-
166 x 22,3 x 206	
1609 180/200	Fr. 540.-
186 x 22,3 x 206	

(A)



Stollenbett
 Bettrahmen in allen Korpusfarben
 Stollen in weiss, anthrazit, alufarbig
Lit à pieds à barrettes
 Cadre de lit en couleur de corps
 Barrettes en couleur blanc, anthracite, alu

1615 90/200	Fr. 435.-
96 x 36 x 206	
1616 120/200	Fr. 460.-
126 x 36 x 206	
1617 140/200	Fr. 480.-
146 x 36 x 206	
1618 160/200	Fr. 520.-
166 x 36 x 206	
1619 180/200	Fr. 550.-
186 x 36 x 206	

(A)

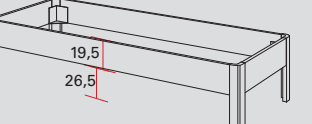

Stollenbett hoch
 Bettrahmen in allen Korpusfarben
 Stollen in weiss, anthrazit, alufarbig
Lit à pieds à barrettes haut
 Cadre de lit en couleur de corps
 Barrettes en couleur blanc, anthracite, alu

1625 90/200	Fr. 460.-
96 x 46 x 206	
1626 120/200	Fr. 480.-
126 x 46 x 206	
1627 140/200	Fr. 520.-
146 x 46 x 206	
1628 160/200	Fr. 550.-
166 x 46 x 206	
1629 180/200	Fr. 590.-
186 x 46 x 206	

(A)

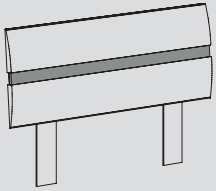

Kopfhaupt, profiliert, in weiss, anthrazit, alufarbig.
 Farbstreifen in allen Boxfarben.
Tête de lit, profilée, en blanc, anthracite, couleur alu. Bandes de couleur dans toutes les couleurs de box.

1559 90er	Fr. 230.-
1560 120er	Fr. 260.-
1561 140er	Fr. 300.-
1562 160er	Fr. 330.-
1563 180er	Fr. 370.-

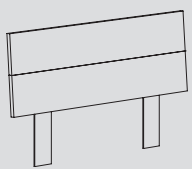

Kopfhaupt, zweiteilig, in allen Farben kombinierbar.
Tête de lit, en deux parties, combinable dans toutes les couleurs.

1564 90er	Fr. 205.-
1565 120er	Fr. 215.-
1566 140er	Fr. 230.-
1567 160er	Fr. 240.-
1568 180er	Fr. 250.-

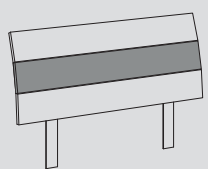

Kopfhaupt, 3-teilig gebogen, in allen Farben kombinierbar.
Tête de lit courbé en 3 pièces, combinable dans toutes les couleurs.

1659 90er	Fr. 215.-
1660 120er	Fr. 240.-
1661 140er	Fr. 260.-
1662 160er	Fr. 290.-
1663 180er	Fr. 310.-



LED Leuchte mit Trafo zur Befestigung am Kopfhaupt, alufarbig, 12Watt, für alle Kopfhäuser geeignet.
Eclairage LED avec transformateur pour fixer sur la tête de lit, 12 W, pour toutes têtes de lit

9530 **Fr. 105.-**

(A) Bettbreite 140/160/180 cm mit zwei Querstreben
 (A) Largeur du lit 140/160/180 cm avec deux barres transversales

B x H x T
 L x H x P

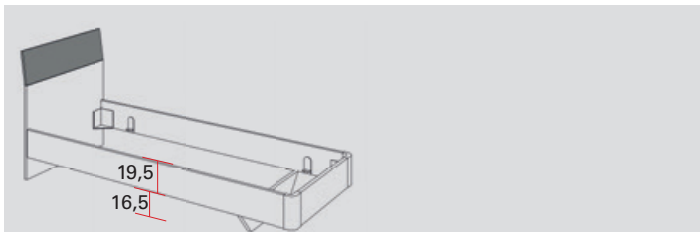

- 1635** 90/200 Fr. 665.–
96 x 91.6 x 209
- 1636** 120/200 Fr. 705.–
126 x 91.6 x 209
- 1637** 140/200 Fr. 760.–
146 x 91.6 x 209
- 1638** 160/200 Fr. 815.–
166 x 91.6 x 209
- 1639** 180/200 Fr. 875.–
186 x 91.6 x 209

Bett schwebend mit Kopfhaupt
 Bettrahmen in allen Korpusfarben
 Brett oben in allen Farben erhältlich
 Stollen in weiss, anthrazit, alufarbig

Lit confort avec tête de lit
 Cadre de lit en couleur de corps
 Le planche en haut toutes les couleurs
 Barrettes en couleur blanc,
 anthracite, alu

(A)



- 1645** 90/200 Fr. 655.–
96 x 91.6 x 209
- 1646** 120/200 Fr. 695.–
126 x 91.6 x 209
- 1647** 140/200 Fr. 750.–
146 x 91.6 x 209
- 1648** 160/200 Fr. 805.–
166 x 91.6 x 209
- 1649** 180/200 Fr. 865.–
186 x 91.6 x 209

Bett mit Kopfhaupt
 Bettrahmen in allen Korpusfarben
 Brett oben in allen Farben erhältlich
 Stollen in weiss, anthrazit, alufarbig

Lit confort avec tête de lit
 Cadre de lit en couleur de corps
 Le planche en haut toutes les couleurs
 Barrettes en couleur blanc,
 anthracite, alu

(A)



Flex-Einlegerahmen
Cadre flexible intérieur

- 1595** 90/200 (89/196)
- 1596** 120/200 (119/196)
- 1597** 140/200 (139/196)
- 1598** 160/200 (2x79/196)
- 1599** 180/200 (2x89/196)

Farbe: honigbraun, Höhe: 5cm
 Couleur: brun-miel, Hauteur: 5cm

Verstellmöglichkeiten des Kopf- und Fussbereichs bieten Bequemlichkeit und unterstützen die Körperhaltung. Die zusätzliche individuelle Einstellung des Härtegrades im Mittelzonenbereich passt den Bettrahmen dem Körpergewicht an.

- 440.–**
- 550.–**
- 665.–**
- 875.–**
- 875.–**

Les zones réglables de la tête et des pieds offrent confort et soutien pour la meilleure position du corps. En plus, le cadre de lit s'adapte au poids du corps par le réglage supplémentaire de la zone centrale.



Korpusmöbel 40,6 cm

Werden Korpusmöbel in das **Riegelsystem** (siehe Seite 20) als Boden- oder Hängemöbel eingebaut, muss das mit den Kurzbezeichnungen **BR** oder **HR** hinter der Artikelnummer angegeben werden.

BR = Bodenmöbel

(mit Möbelfüssen, gebohrt für Befestigung)

HR = Hängemöbel

(ohne Möbelfüsse, gebohrt für Befestigung)

Meubles compacts 40,6 cm

Si des meubles compacts sur le sol ou suspendus doivent être intégrés au **système de colombages modulaires** (voir page 20), les abréviations **BR** ou **HR** doivent figurer derrière la référence.

















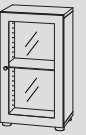
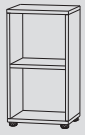



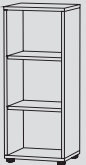

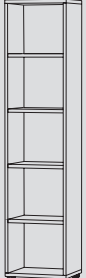

BR = Meubles au sol

(sur pied, fixés par vis taraudeuse)

HR = Meubles suspendus

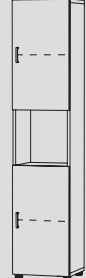
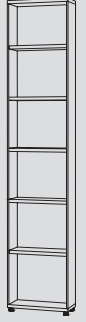
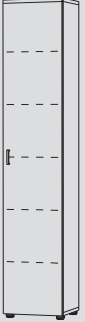
(sans pied, fixés par vis taraudeuse)

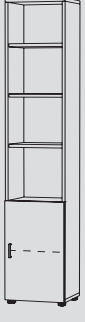
B x H x T
L x H x P

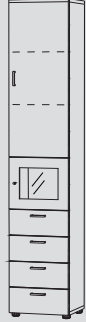
 1201 Fr. 155.– 40,6 x 37,9 x 33 1202 Fr. 160.– 40,6 x 37,9 x 43	 1203 Fr. 210.– 40,6 x 37,9 x 35 1204 Fr. 215.– 40,6 x 37,9 x 45	 1205 Fr. 310.– 40,6 x 37,9 x 35 1206 Fr. 360.– 40,6 x 37,9 x 45	 1207 Fr. 290.– 40,6 x 37,9 x 35 1208 Fr. 320.– 40,6 x 37,9 x 45	 1219 Fr. 270.– 40,6 x 37,9 x 35 1220 Fr. 310.– 40,6 x 37,9 x 45	 1221 Fr. 230.– 40,6 x 20,3 x 35 1222 Fr. 260.– 40,6 x 20,3 x 45
 1225 Fr. 370.– 40,6 x 73,1 x 35 1226 Fr. 380.– 40,6 x 73,1 x 45	 1227 Fr. 215.– 40,6 x 73,1 x 33 1228 Fr. 230.– 40,6 x 73,1 x 43	 1229 Fr. 295.– 40,6 x 73,1 x 35 1230 Fr. 305.– 40,6 x 73,1 x 45	 1231 Fr. 525.– 40,6 x 73,1 x 35 1232 Fr. 605.– 40,6 x 73,1 x 45	 1233 Fr. 500.– 40,6 x 73,1 x 35 1234 Fr. 580.– 40,6 x 73,1 x 45	 1223 Fr. 415.– 40,6 x 55,5 x 35 1224 Fr. 485.– 40,6 x 55,5 x 45
 1255 Fr. 260.– 40,6 x 108,3 x 33 1256 Fr. 275.– 40,6 x 108,3 x 43	 1257 Fr. 360.– 40,6 x 108,3 x 35 1258 Fr. 370.– 40,6 x 108,3 x 45	 1259 Fr. 720.– 40,6 x 108,3 x 35 1260 Fr. 845.– 40,6 x 108,3 x 45	 1261 Fr. 395.– 40,6 x 108,3 x 35 1262 Fr. 435.– 40,6 x 108,3 x 45	 1263 Fr. 415.– 40,6 x 108,3 x 35 1264 Fr. 465.– 40,6 x 108,3 x 45	 1265 Fr. 435.– 40,6 x 108,3 x 35 1266 Fr. 445.– 40,6 x 108,3 x 45
 1351 Fr. 400.– 40,6 x 178,7 x 33 1352 Fr. 435.– 40,6 x 178,7 x 43	 1353 Fr. 490.– 40,6 x 178,7 x 35 1354 Fr. 530.– 40,6 x 178,7 x 45	 1355 Fr. 670.– 40,6 x 178,7 x 35 1356 Fr. 705.– 40,6 x 178,7 x 45	 1357 Fr. 475.– 40,6 x 178,7 x 35 1358 Fr. 515.– 40,6 x 178,7 x 45	 1359 Fr. 705.– 40,6 x 178,7 x 35 1360 Fr. 815.– 40,6 x 178,7 x 45	 1361 Fr. 550.– 40,6 x 178,7 x 35 1350 Fr. 590.– 40,6 x 178,7 x 45
 1401 Fr. 460.– 40,6 x 213,9 x 33 1402 Fr. 520.– 40,6 x 213,9 x 43	 1403 Fr. 560.– 40,6 x 213,9 x 35 1404 Fr. 625.– 40,6 x 213,9 x 45	 1405 Fr. 745.– 40,6 x 213,9 x 35 1406 Fr. 795.– 40,6 x 213,9 x 45	 1407 Fr. 535.– 40,6 x 213,9 x 35 1408 Fr. 595.– 40,6 x 213,9 x 45	 1409 Fr. 715.– 40,6 x 213,9 x 35 1410 Fr. 775.– 40,6 x 213,9 x 45	 1411 Fr. 945.– 40,6 x 213,9 x 35 1412 Fr. 1080.– 40,6 x 213,9 x 45

**Korpusmöbel 40,6 cm
Abdeckplatte**

**Meubles compacts 40,6 cm
Plaque de recouvrement**

Zuschlag für Wandmontage

Korpusmöbel bis zu einer Höhe von 108.3 cm sind auf Wunsch ohne Füße vorbereitet für Wandmontage erhältlich.

Supplément de prix pour montage au mur

Sur demande, les meubles compacts jusqu'à la hauteur de 108.3 cm sont livrés sans pieds pour le montage au mur.

9095 Fr. 65.-

**B x H x T
L x H x P**

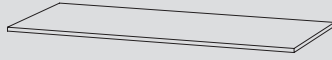

Abdeckplatte. 13 mm für Korpusmöbel, in allen Korpusfarben erhältlich.

Plaque de recouvrement. 13 mm pour meubles compacts, disponible dans toutes les couleurs de corps.

2020	40-100 x 1,3 x 35	Fr. 85.-
2021	101-160 x 1,3 x 35	Fr. 130.-
2022	161-220 x 1,3 x 35	Fr. 175.-
2023	221-280 x 1,3 x 35	Fr. 235.-

2040	40-100 x 1,3 x 45	Fr. 95.-
2041	101-160 x 1,3 x 45	Fr. 140.-
2042	161-220 x 1,3 x 45	Fr. 210.-
2043	221-280 x 1,3 x 45	Fr. 255.-

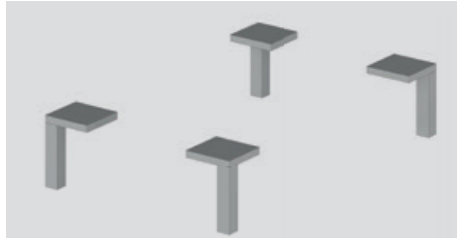

4 Füße alufarbig, Höhe 10 cm

Für Möbel bis 108.3 hoch

4 pieds couleur alu, hauteur 10 cm

Pour meubles compacts jusqu'à la hauteur de 108.3 cm

9090 Fr. 70.-

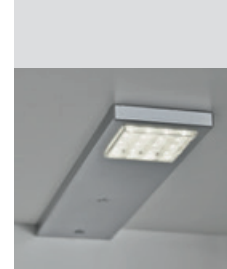

Beleuchtung inkl. Fussschalter und Trafo
Éclairage y compris interrupteur au pied et transformateur
9580 Fr. 95.-



Element 35 tief

Élément profondeur 35

Tablar Holz
Rayon en bois
9504 Fr. 20.-
36,6 x 2,2 x 30



Tablar Glas klar
Rayon en verre clair

9505 Fr. 30.-
36,6 x 0,6 x 30



Element 45 tief
Élément profondeur 45

Tablar Holz
Rayon en bois
9506 Fr. 25.-
36,6 x 2,2 x 40



Tablar Glas klar
Rayon en verre clair
9507 Fr. 35.-
36,6 x 0,6 x 40



1267 Fr. 675.-
40,6 x 108,3 x 35
1268 Fr. 780.-
40,6 x 108,3 x 45

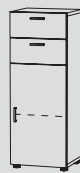

1269 Fr. 490.-
40,6 x 108,3 x 35
1270 Fr. 540.-
40,6 x 108,3 x 45



1271 Fr. 620.-
40,6 x 108,3 x 35
1272 Fr. 685.-
40,6 x 108,3 x 45



1294 Fr. 450.-
40,6 x 108,3 x 35
1295 Fr. 465.-
40,6 x 108,3 x 45



1363 Fr. 770.-
40,6 x 178,7 x 35
1364 Fr. 870.-
40,6 x 178,7 x 45



1365 Fr. 875.-
40,6 x 178,7 x 35
1366 Fr. 985.-
40,6 x 178,7 x 45



1367 Fr. 630.-
40,6 x 178,7 x 35
1368 Fr. 665.-
40,6 x 178,7 x 45



1387 Fr. 550.-
40,6 x 178,7 x 35
1390 Fr. 625.-
40,6 x 178,7 x 45

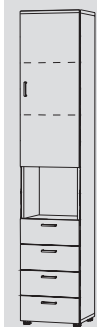

1413 Fr. 855.-
40,6 x 213,9 x 35
1414 Fr. 985.-
40,6 x 213,9 x 45

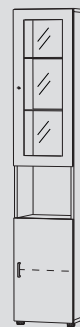

1415 Fr. 720.-
40,6 x 213,9 x 35
1416 Fr. 780.-
40,6 x 213,9 x 45

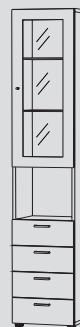

1417 Fr. 960.-
40,6 x 213,9 x 35
1442 Fr. 1085.-
40,6 x 213,9 x 45



1418 Fr. 740.-
40,6 x 213,9 x 35
1444 Fr. 790.-
40,6 x 213,9 x 45

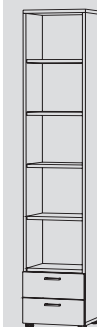

1419 Fr. 610.-
40,6 x 213,9 x 35
1420 Fr. 705.-
40,6 x 213,9 x 45



1451 Fr. 785.-
40,6 x 213,9 x 35
1452 Fr. 850.-
40,6 x 213,9 x 45

Stangenschloss mit Dreholive
zu Türen
Serrure à tringles
avec bouton tournant
pour fermer les portes
9111 Fr. 135.-



Korpusmöbel 81,2 cm

Werden Korpusmöbel in das **Riegelsystem** (siehe Seite 20) als Boden- oder Hängemöbel eingebaut, muss das mit den Kurzbezeichnungen **BR** oder **HR** hinter der Artikelnummer angegeben werden.

BR = Bodenmöbel

(mit Möbelfüssen, gebohrt für Befestigung)

HR = Hängemöbel

(ohne Möbelfüsse, gebohrt für Befestigung)

Meubles compacts 81,2 cm

Si des meubles compacts sur le sol ou suspendus doivent être intégrés au **système de colombages modulaires** (voir page 20), les abréviations **BR** ou **HR** doivent figurer derrière la référence.











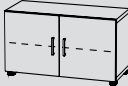
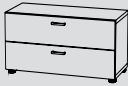
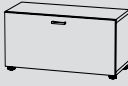
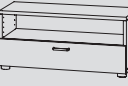

BR = Meubles au sol

(sur pied, fixés par vis taraudeuse)

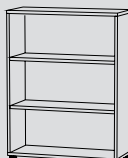
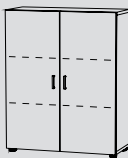
HR = Meubles suspendus

(sans pied, fixés par vis taraudeuse)

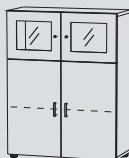
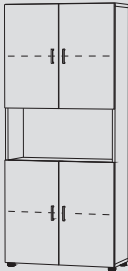
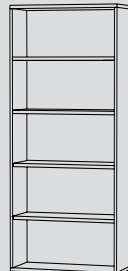
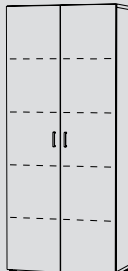
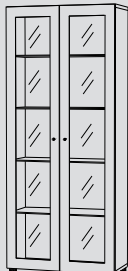
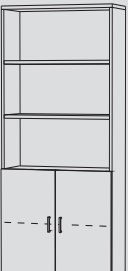
B x H x T
L x H x P

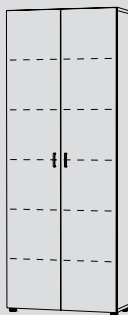
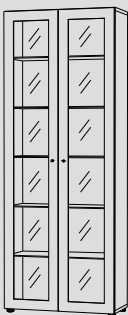
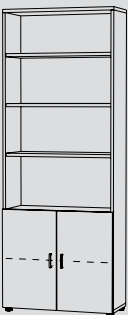
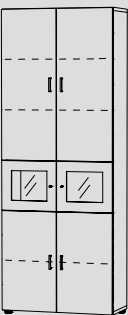
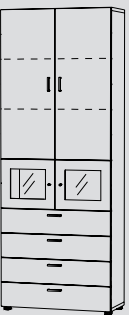
 1209 Fr. 180.– 81,2 x 37,9 x 33 1210 Fr. 185.– 81,2 x 37,9 x 43	 1211 Fr. 290.– 81,2 x 37,9 x 35 1212 Fr. 295.– 81,2 x 37,9 x 45	 1213 Fr. 360.– 81,2 x 37,9 x 35 1214 Fr. 405.– 81,2 x 37,9 x 45	 1215 Fr. 350.– 81,2 x 37,9 x 35 1216 Fr. 380.– 81,2 x 37,9 x 45	 1217 Fr. 305.– 81,2 x 37,9 x 35 1218 Fr. 355.– 81,2 x 37,9 x 45	
 1235 Fr. 260.– 81,2 x 73,1 x 33 1236 Fr. 275.– 81,2 x 73,1 x 43	 1237 Fr. 415.– 81,2 x 73,1 x 35 1238 Fr. 430.– 81,2 x 73,1 x 45	 1239 Fr. 620.– 81,2 x 73,1 x 35 1240 Fr. 700.– 81,2 x 73,1 x 45	 1241 Fr. 605.– 81,2 x 73,1 x 35 1242 Fr. 680.– 81,2 x 73,1 x 45	 1243 Fr. 555.– 81,2 x 73,1 x 35 1244 Fr. 565.– 81,2 x 73,1 x 45	 1245 Fr. 465.– 81,2 x 73,1 x 35 1246 Fr. 475.– 81,2 x 73,1 x 45
 1273 Fr. 300.– 81,2 x 108,3 x 33 1274 Fr. 315.– 81,2 x 108,3 x 43	 1275 Fr. 475.– 81,2 x 108,3 x 35 1276 Fr. 490.– 81,2 x 108,3 x 45	 1277 Fr. 830.– 81,2 x 108,3 x 35 1278 Fr. 960.– 81,2 x 108,3 x 45	 1279 Fr. 465.– 81,2 x 108,3 x 35 1280 Fr. 515.– 81,2 x 108,3 x 45	 1281 Fr. 475.– 81,2 x 108,3 x 35 1282 Fr. 530.– 81,2 x 108,3 x 45	 1283 Fr. 640.– 81,2 x 108,3 x 35 1284 Fr. 660.– 81,2 x 108,3 x 45
 1362 Fr. 765.– 81,2 x 178,7 x 35 1394 Fr. 825.– 81,2 x 178,7 x 45	 1369 Fr. 460.– 81,2 x 178,7 x 33 1370 Fr. 520.– 81,2 x 178,7 x 43	 1371 Fr. 645.– 81,2 x 178,7 x 35 1372 Fr. 705.– 81,2 x 178,7 x 45	 1373 Fr. 1000.– 81,2 x 178,7 x 35 1374 Fr. 1060.– 81,2 x 178,7 x 45	 1375 Fr. 610.– 81,2 x 178,7 x 35 1376 Fr. 670.– 81,2 x 178,7 x 45	 1377 Fr. 815.– 81,2 x 178,7 x 35 1378 Fr. 940.– 81,2 x 178,7 x 45
 1421 Fr. 520.– 81,2 x 213,9 x 33 1422 Fr. 580.– 81,2 x 213,9 x 43	 1423 Fr. 735.– 81,2 x 213,9 x 35 1424 Fr. 785.– 81,2 x 213,9 x 45	 1425 Fr. 1085.– 81,2 x 213,9 x 35 1426 Fr. 1140.– 81,2 x 213,9 x 45	 1427 Fr. 670.– 81,2 x 213,9 x 35 1428 Fr. 735.– 81,2 x 213,9 x 45	 1429 Fr. 1035.– 81,2 x 213,9 x 35 1430 Fr. 1095.– 81,2 x 213,9 x 45	 1431 Fr. 1235.– 81,2 x 213,9 x 35 1432 Fr. 1365.– 81,2 x 213,9 x 45

Korpusmöbel 81,2 cm

Meubles compacts 81,2 cm

-TV-Möbel
-Abdeckplatte

-Wickelkommode
-Hängeregister-Möbel

-Meuble de télévision
-Plaque de recouvrement

-Table à langer
-Meuble à dossiers suspendus

Zuschlag für Wandmontage

Korpusmöbel bis zu einer Höhe von 108,3 cm sind auf Wunsch ohne Füße vorbereitet für Wandmontage erhältlich.

Supplément de prix pour montage au mur

Sur demande, les meubles compacts jusqu'à la hauteur de 108,3 cm sont livrés sans pieds pour le montage au mur.

9095 Fr. 65.–

B x H x T
L x H x P

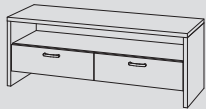

TV-Möbel
Meuble TV
1298 Fr. 580.–
120 x 45 x 45

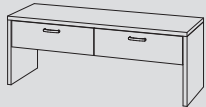

Sitzbank
Banc
1299 Fr. 580.–
120 x 45 x 45



Abdeckplatte. 13 mm für Korpusmöbel, in allen Korpusfarben erhältlich.

Plaque de recouvrement. 13 mm pour meubles compacts, disponible dans toutes les couleurs de corps.

2020	40–100 x 1,3 x 35	Fr. 85.–
2021	101–160 x 1,3 x 35	Fr. 130.–
2022	161–220 x 1,3 x 35	Fr. 175.–
2023	221–280 x 1,3 x 35	Fr. 235.–

2040	40–100 x 1,3 x 45	Fr. 95.–
2041	101–160 x 1,3 x 45	Fr. 140.–
2042	161–220 x 1,3 x 45	Fr. 210.–
2043	221–280 x 1,3 x 45	Fr. 255.–



Hängeregister für Mappen 24 cm hoch
Dossiers suspendus pour dossiers jusqu'à 24 cm
1248 Fr. 805.–
81,2 x 73,1 x 45

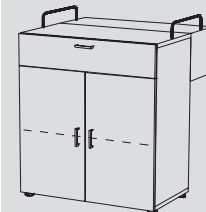

Wickelkommode
Table à langer
1252 Fr. 675.–
81,2 x 90,7 x 45/75

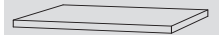

Element 35 tief
Élément profondeur 35
Tablar Holz
Rayon en bois
9508 Fr. 30.–
77,1 x 2,2 x 30



Tablar Glas klar
Rayon en verre clair
9509 Fr. 45.–
77,1 x 0,6 x 30



Element 45 tief
Élément profondeur 45
Tablar Holz
Rayon en bois
9510 Fr. 35.–
77,1 x 2,2 x 40



Tablar Glas klar
Rayon en verre clair
9511 Fr. 50.–
77,1 x 0,6 x 40



1285 Fr. 805.–
81,2 x 108,3 x 35
1286 Fr. 915.–
81,2 x 108,3 x 45



1287 Fr. 630.–
81,2 x 108,3 x 35
1288 Fr. 680.–
81,2 x 108,3 x 45



1289 Fr. 820.–
81,2 x 108,3 x 35
1290 Fr. 895.–
81,2 x 108,3 x 45



1296 Fr. 675.–
81,2 x 108,3 x 35
1297 Fr. 695.–
81,2 x 108,3 x 45



Beleuchtung inkl.
Fussschalter und Trafo
Éclairage y compris
interrupteur au pied
et transformateur
9580 Fr. 95.–

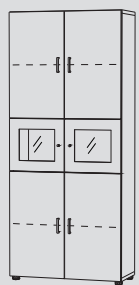

1379 Fr. 960.–
81,2 x 178,7 x 35
1380 Fr. 1010.–
81,2 x 178,7 x 45

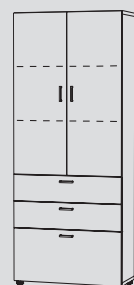

1381 Fr. 980.–
81,2 x 178,7 x 35
1382 Fr. 1100.–
81,2 x 178,7 x 45

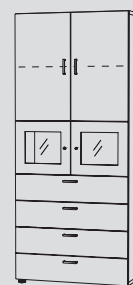

1383 Fr. 1150.–
81,2 x 178,7 x 35
1384 Fr. 1285.–
81,2 x 178,7 x 45

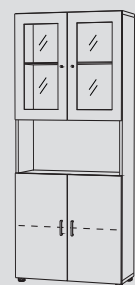

1385 Fr. 915.–
81,2 x 178,7 x 35
1386 Fr. 980.–
81,2 x 178,7 x 45

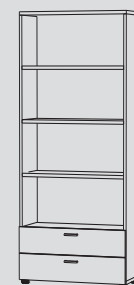

1388 Fr. 635.–
81,2 x 178,7 x 35
1392 Fr. 735.–
81,2 x 178,7 x 45



4 Füße alufarbig,
Höhe 10 cm
Für Möbel bis 108,3
hoch
4 pieds couleur alu,
hauteur 10 cm
Pour meubles compacts
jusqu'à la hauteur de
108,3 cm
9090 Fr. 70.–

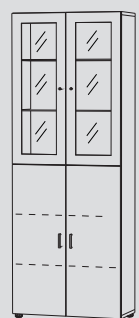

1433 Fr. 1075.–
81,2 x 213,9 x 35
1446 Fr. 1130.–
81,2 x 213,9 x 45



1434 Fr. 695.–
81,2 x 213,9 x 35
1448 Fr. 785.–
81,2 x 213,9 x 45

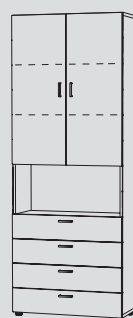

1435 Fr. 1050.–
81,2 x 213,9 x 35
1436 Fr. 1180.–
81,2 x 213,9 x 45

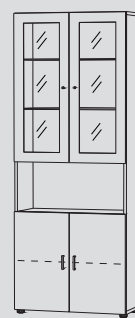

1437 Fr. 1050.–
81,2 x 213,9 x 35
1438 Fr. 1105.–
81,2 x 213,9 x 45



1439 Fr. 1245.–
81,2 x 213,9 x 35
1450 Fr. 1375.–
81,2 x 213,9 x 45

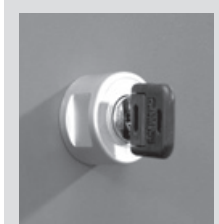

Stangenschloss mit
Dreholive
zu Türen
Serrure à tringles
avec bouton tournant
pour fermer les portes
9111 Fr. 135.–



Abschlussregale
Paneele und Wandpaneele
Wandtablare
Garderobe

Elément de finition
 Panneaux et panneaux muraux
 Rayons muraux
 Garderobes



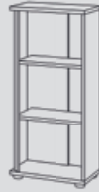
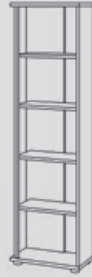

Die Rückwände der Paneelelemente, sowie Wandpaneelelemente sind in allen Frontfarben erhältlich, die Nischen in den Korpusfarben.
 Art. Nr. **1460-1463, 1483/1484, 1486/1487**

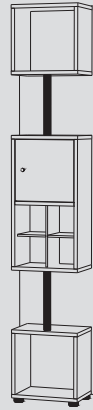
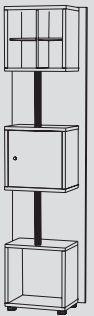
Le verso des panneaux et des parois est disponible dans tous les coloris des faces, tandis que les niches sont au coloris des corps.
 Référence **1460-1463, 1483/1484, 1486/1487**

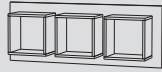
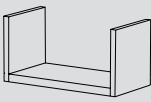
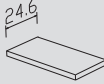
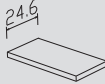
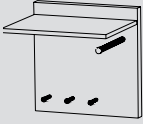
B x H x T
L x H x P

 <p>Abschlussregal rechts und links verwendbar. Elément de finition droit ou gauche 1460 Fr. 300.- 48 x 73,1 x 33</p>	 <p>Abschlussregal rechts und links verwendbar. Elément de finition droit ou gauche 1461 Fr. 360.- 48 x 108,3 x 33</p>	 <p>Abschlussregal rechts und links verwendbar. Elément de finition droit ou gauche 1462 Fr. 520.- 48 x 178,7 x 33</p>	 <p>Abschlussregal rechts und links verwendbar. Elément de finition droit ou gauche 1463 Fr. 555.- 48 x 213,9 x 33</p>	 <p>1483 Fr. 805.- 46,2 x 213,9 x 26</p>	 <p>1484 Fr. 755.- 46,2 x 178,7 x 26</p>
---	---	---	---	---	---

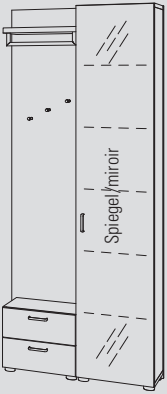
 <p>1486 Fr. 155.- 55,1 x 55,1 x 27,2</p>	 <p>1487 Fr. 465.- 147,6 x 55,1 x 27,2</p>	 <p>Wandtablar Rayon mural 1492 Fr. 120.- 40,6 x 20 x 20 1493 Fr. 150.- 81,2 x 20 x 20</p> <p>Nur Korpusfarben <i>Seulement les couleurs des corps</i></p>	 <p>Wandtablar mit Steckbeschlägen Rayon mural avec fixations 1490 Fr. 120.- 40,6 x 3 x 24,6 1491 Fr. 150.- 81,2 x 3 x 24,6</p> <p>Nur Korpusfarben <i>Seulement les couleurs des corps</i></p>	 <p>Wandtablar mit Steckbeschlägen Breite nach Ihrem Wunsch Rayon mural avec fixations Largeur sur mesure 1478 Fr. 175.- 82-126 x 3 x 24,6 1479 Fr. 245.- 128-210 x 3 x 24,6</p> <p>Nur Korpusfarben <i>Seulement les couleurs des corps</i></p>	 <p>Garderobe Portemanteau 1495 Fr. 225.- 35,2 x 35,2 x 29</p> <p>Nur alufarbig <i>Seulement en couleur alu</i></p>
---	---	---	--	--	---

 <p>Kristallspiegel mit Halterung Miroir cristal et suspension 5093 Fr. 120.- 40 x 120</p>	 <p>Garderobe mit 4 Schubladen Garderobes avec 4 tiroirs 1496 84,1 x 213,9 x 36,9 Fr. 1790.- Schrank rechts, Armoire à droite 1497 84,1 x 213,9 x 36,9 Fr. 1790.- Schrank links, Armoire à gauche</p>	 <p>Garderobe mit 2 Schubladen Garderobes avec 2 tiroirs 1498 84,1 x 213,9 x 36,9 Fr. 1590.- Schrank rechts, Armoire à droite 1499 84,1 x 213,9 x 36,9 Fr. 1590.- Schrank links, Armoire à gauche</p>	 <p>Garderobe mit Sitzbank rechts Garderobes avec banc droit 1476 143 x 213,9 x 47 Fr. 1150.- Garderobe mit Sitzbank links Garderobes avec banc gauche 1477 143 x 213,9 x 47 Fr. 1150.-</p>
---	---	---	---

Box-System

Mit allen Elementen kombinierbar.
Die Boxen sind stürzbar (Anschlag rechts/links muss nicht berücksichtigt werden).

Für Wandmontage (ohne Aufpreis) mit «W» bezeichnen: z.B. 3005W

Box-Farben siehe Seite 2

Box-Systeme

Combinaison possible avec tous les éléments. Les boîtes peuvent être basculées (l'appui à droite/gauche ne doit pas être pris en compte).

Pour le montage mural (sans supplément) à indiquer par la lettre «W»: par ex. 3005W

Couleurs de Box, voir en page 2

BOX System

B x H x T
L x H x P

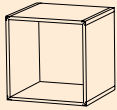

3000 Fr. 105.–
35,2 x 35,2 x 32,7

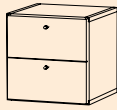

3001 Fr. 220.–
35,2 x 35,2 x 34

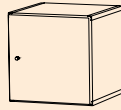

3002 Fr. 170.–
35,2 x 35,2 x 34

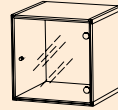

3003 Fr. 195.–
35,2 x 35,2 x 34

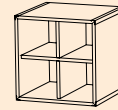

3004 Fr. 220.–
35,2 x 35,2 x 32,7

Kreuz alufarbig
Croix couleur alu

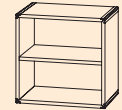

3005 Fr. 130.–
35,2 x 35,2 x 32,7

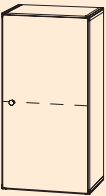

3202 Fr. 230.–
35,2 x 70,4 x 34

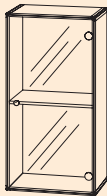

3203 Fr. 255.–
35,2 x 70,4 x 34

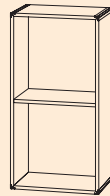

3205 Fr. 170.–
35,2 x 70,4 x 32,7

4 Füße, selbstklebend, 2,5 hoch
Boxbreite 35,2
4 pieds, auto-collants, H 2,5 cm
box largeur 35,2
3100 Fr. 15.–



Tablar, für Boxbreite 35,2
Rayon, pour box largeur 35,2
9303 Fr. 15.–
32,5 x 1,3 x 31,2

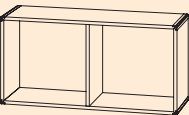

3200 Fr. 170.–
70,4 x 35,2 x 32,7

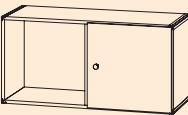

3201* Fr. 230.–
70,4 x 35,2 x 34

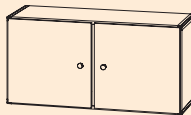

3222* Fr. 290.–
70,4 x 35,2 x 34

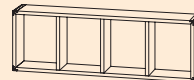

3340 Fr. 170.–
70,4 x 26,4 x 16,5

* **Inneneinteilung wie 3200**

* **Subdivision interne comme 3200**



5 Füße, selbstklebend, 2,5 cm hoch, Boxbreite 70,4
5 pieds, autocollants, H 2,5 cm, box largeur 70,4
3305 Fr. 18.–

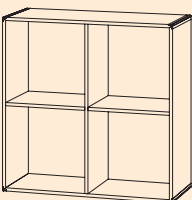

3400 Fr. 290.–
70,4 x 70,4 x 32,7

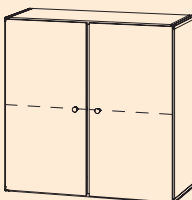

3402** Fr. 405.–
70,4 x 70,4 x 34

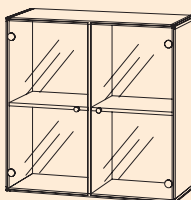

3403** Fr. 465.–
70,4 x 70,4 x 34

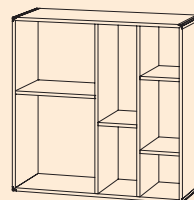

3407 Fr. 350.–
70,4 x 70,4 x 32,7



Tablar, für Box-Nr. 3407 (schmal)
Rayon, box n° 3407 (étroit)
9305 Fr. 15.–
15,9 x 1,3 x 31,2



Tablar, für Boxbreite 70,4
Rayon, pour box largeur 70,4
9304 Fr. 15.–
33,3 x 1,3 x 31,2

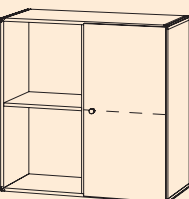

3412** Fr. 350.–
70,4 x 70,4 x 34

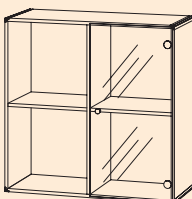

3413** Fr. 375.–
70,4 x 70,4 x 34

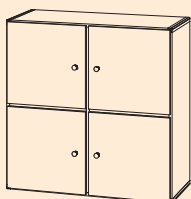

3420** Fr. 525.–
70,4 x 70,4 x 34

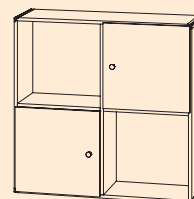

3440** Fr. 405.–
70,4 x 70,4 x 34

** **Inneneinteilung wie 3400**

** **Subdivision interne comme 3400**

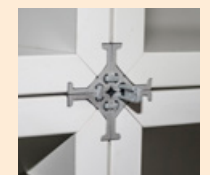

Verbindung der Boxen untereinander.
Pièce d'assemblage des box

Schreibtische 70 cm tief

Bureaux profondeur 70 cm

B x H x T
L x H x P

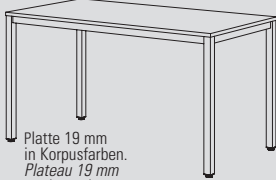

Platte 19 mm
in Korpusfarben.
Plateau 19 mm
couleurs du corps.

Kürzungen: Zuschlag Fr. 200.–
Exécution raccourcie: supplément Fr. 200.–

Schreibtisch mit Quadratohrgestell.
Bureau avec châssis à tubes carrés

1713 120 x 73 x 70 **Fr. 410.–**
1714 140 x 73 x 70 **Fr. 470.–**
1715 160 x 73 x 70 **Fr. 540.–**

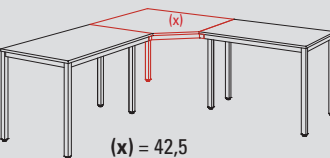

(x) = 42,5

Eckplatte
Plateau d'angle

1740 70er 100 x 100 **Fr. 695.–**

Gestell alufarbig.
Châssis couleur alu.

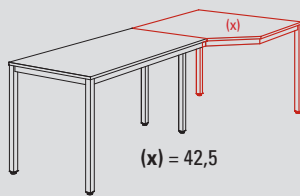

(x) = 42,5

Eckplatte
Plateau d'angle

1730 70er 100 x 100 **Fr. 835.–**

Gestell alufarbig.
Châssis couleur alu.



Gestell alufarbig.
Châssis couleur alu.

Anbautisch links und rechts für Art. Nr. 1740/1730
Tables, assemblage possible à gauche et à droite art. no. 1740/1730

1750 120 x 73 x 70 **Fr. 530.–**
1751 140 x 73 x 70 **Fr. 590.–**
1752 160 x 73 x 70 **Fr. 660.–**

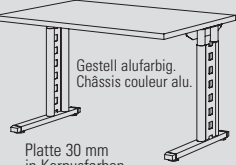

Gestell alufarbig.
Châssis couleur alu.

Platte 30 mm
in Korpusfarben.
Plateau 30 mm
couleurs du corps.

Schreibtisch mit C-Fuss,
Bureau à pied en C,

1773 120 x 69–95 x 70 **Fr. 720.–**
1774 140 x 69–95 x 70 **Fr. 775.–**
1775 160 x 69–95 x 70 **Fr. 835.–**

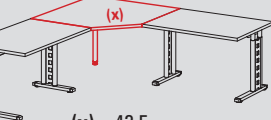

(x) = 42,5

Eckplatte
Plateau d'angle

1743 **Fr. 695.–** 70er
100 x 100

Gestell alufarbig.
Châssis couleur alu.

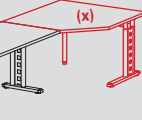

(x) = 42,5

Eckplatte
Plateau d'angle

1732 **Fr. 835.–** 70er
100 x 100

Gestell alufarbig.
Châssis couleur alu.

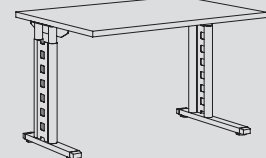

Gestell alufarbig.
Châssis couleur alu.

Anbautische links und rechts für Art. Nr. 1732 und 1743
Tables, assemblage possible à gauche et à droite art. no 1732 et 1743

1776 120 x 69–95 x 70 **Fr. 715.–**
1777 140 x 69–95 x 70 **Fr. 775.–**
1778 160 x 69–95 x 70 **Fr. 835.–**

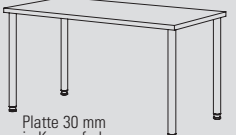

Platte 30 mm
in Korpusfarben.
Plateau 30 mm
couleurs du corps.

Gestell alufarbig.
Châssis couleur alu.

Kürzungen: Zuschlag Fr. 150.–
Überlänge: Preis auf Anfrage
Exécution raccourcie: supplément Fr. 150.–
Exécution rallongée: prix sur demande

Schreibtisch mit Rundfüßen.
Bureau avec pieds ronds.

1716 120 x 75 x 70 **Fr. 375.–**
1717 140 x 75 x 70 **Fr. 435.–**
1718 160 x 75 x 70 **Fr. 490.–**

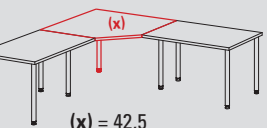

(x) = 42,5

Gestell alufarbig.
Châssis couleur alu.

Eckplatte 1 Metallfuss,
kombinierbar mit Tischen
1716–1718
Plateau d'angle 1 pied
métallique, utilisable avec
tables 1716–1718

1745 **Fr. 645.–**
100 x 100

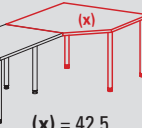

(x) = 42,5

Gestell alufarbig.
Châssis couleur alu.

Eckplatte 3 Metallfüsse,
kombinierbar mit Tischen
1716–1718
Plateau d'angle 3 pieds
métalliques, utilisable avec
tables 1716–1718

1736 **Fr. 745.–**
100 x 100



Gestell alufarbig.
Châssis couleur alu.

Schwensschreibtisch mit 3 Schubladen
+ Schieber rechts oder links montierbar
Bureau articulé avec 3 tiroirs + tirette,
montable à droite ou à gauche

1734 140 x 73 x 70/177 **Fr. 1120.–**
1735 140 x 73 x 70/177 **Fr. 1140.–**
mit Hängeregister wie 1702
avec dossiers suspendus comme 1702



Platte 19 mm
in Korpusfarben.
Plateau 19 mm
couleurs du corps.

Gestell alufarbig.
Châssis couleur alu.

Schreibtisch mit U-Fuss
Bureau à pieds en U

1755 120 x 73 x 70 **Fr. 635.–**
1756 140 x 73 x 70 **Fr. 695.–**
1757 160 x 73 x 70 **Fr. 755.–**
1758 180 x 73 x 70 **Fr. 815.–**



Gestell alufarbig.
Châssis couleur alu.

Anbautische U-Fuss links und rechts für Art. Nr. 1756,1757 und 1758
Tables, à pieds en U assemblage possible à gauche et à droite art. no 1756,1757 et 1758

1759 113,2 x 73 x 60 **Fr. 415.–**



Platte 19 mm
in Korpusfarben.
Plateau 19 mm
couleurs du corps.

Schreibtisch, U-Fuss schwarz
Bureau à pieds en U noir

1755sw 120 x 73 x 70 **Fr. 635.–**
1756sw 140 x 73 x 70 **Fr. 695.–**
1757sw 160 x 73 x 70 **Fr. 755.–**
1758sw 180 x 73 x 70 **Fr. 815.–**



Anbautische U-Fuss links und rechts für Art. Nr. 1756,1757 und 1758 schwarz
Tables, à pieds en U assemblage possible à gauche et à droite art. no 1756,1757 et 1758 noir

1759sw 113,2 x 73 x 60 **Fr. 415.–**

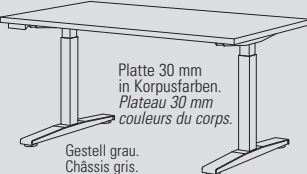

Platte 30 mm
in Korpusfarben.
Plateau 30 mm
couleurs du corps.

Gestell grau.
Châssis gris.

66-130

Schreibtisch elektrisch höhenverstellbar.
Vier Positionen programmierbar.
Bureau Hauteur réglable électriquement.
Quatre positions mémorisables.

1782 120 x 70 **Fr. 1670.–**
1779 140 x 70 **Fr. 1725.–**
1780 160 x 70 **Fr. 1765.–**
1781 180 x 70 **Fr. 1935.–**

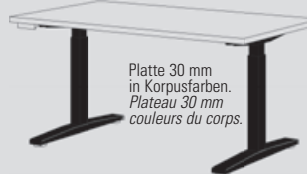

Platte 30 mm
in Korpusfarben.
Plateau 30 mm
couleurs du corps.

66-130

Schreibtisch elektrisch höhenverstellbar.
Vier Positionen programmierbar. Schwarz.
Bureau Hauteur réglable électriquement.
Quatre positions mémorisables. Noir.

1782sw 120 x 70 **Fr. 1670.–**
1779sw 140 x 70 **Fr. 1725.–**
1780sw 160 x 70 **Fr. 1765.–**
1781sw 180 x 70 **Fr. 1935.–**



Rollkorpus
Corps sur roulettes

1700 Fr. 410.-
43,5 x 57,7 x 60



Rollkorpus
Corps sur roulettes

1701 Fr. 550.-
43,5 x 64 x 60



Rollkorpus mit
Hängeregister
Corps sur roulettes
avec dossiers suspen-
dus

1702 Fr. 580.-
43,5 x 64 x 60

Zubehör passend für alle Tische 70 und 80 tief.
Les accessoires assortis pour toutes les tables profondes de 70 et 80 cm.



Kabelkanal horizontal
14 Segmente à 10 cm
Passage de câbles
14 Segmente à 10 cm
1798 Fr. 85.-



Kabelkanal vertikal
Passage de câbles
1799 Fr. 85.-

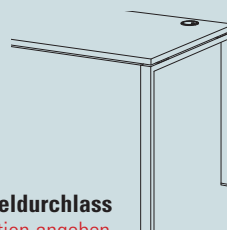

Kabeldurchlass
Position angeben.
Passage de câbles
Indiquer la position.
1797 Fr. 55.-

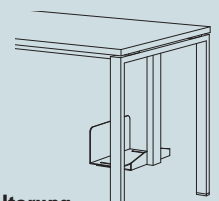

PC-Halterung
alufarbig
Support pour unité centrale
d'ordinateur couleur alu
1790 Fr. 270.-

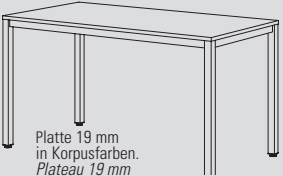

Gestell alufarbig,
Châssis couleur alu.

Platte 19 mm
in Korpusfarben.
Plateau 19 mm
couleurs du corps.

Kürzungen: Zuschlag Fr. 200.–
Exécution raccourcie: supplément Fr. 200.–

Schreibtisch mit Quadratohrgestell.
Bureau avec châssis à tubes carrés

1723 120 x 73 x 80 **Fr. 470.–**
1724 140 x 73 x 80 **Fr. 540.–**
1725 160 x 73 x 80 **Fr. 610.–**

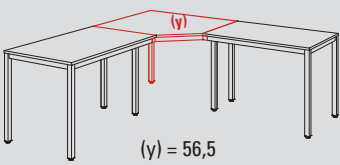

(y) = 56,5

Eckplatte
Plateau d'angle

1742 80er 120 x 120 **Fr. 755.–**

Gestell alufarbig,
Châssis couleur alu.

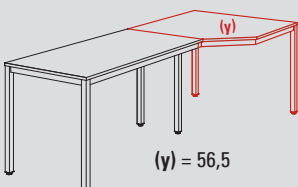

(y) = 56,5

Eckplatte
Plateau d'angle

1731 80er 120 x 120 **Fr. 905.–**

Gestell alufarbig,
Châssis couleur alu.



Gestell alufarbig,
Châssis couleur alu.

Anbautisch links und rechts für Art.
Nr. 1742/1731
Tables, assemblage possible
à gauche et à droite, art.
no. 1742/1731

1760 120 x 73 x 80 **Fr. 590.–**
1761 140 x 73 x 80 **Fr. 660.–**
1762 160 x 73 x 80 **Fr. 735.–**

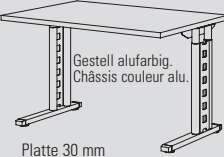

Gestell alufarbig,
Châssis couleur alu.

Platte 30 mm
in Korpusfarben.
Plateau 30 mm
couleurs du corps.

Schreibtisch mit C-Fuss,
Bureau à pied en C,

1783 120 x 69–95 x 80 **Fr. 765.–**
1784 140 x 69–95 x 80 **Fr. 825.–**
1785 160 x 69–95 x 80 **Fr. 885.–**

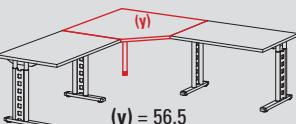

(y) = 56,5

Gestell alufarbig,
Châssis couleur alu.

Eckplatte
Plateau d'angle

1744 **Fr. 755.–** 80er
120 x 120

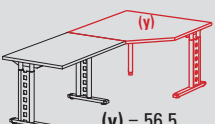

(y) = 56,5

Gestell alufarbig,
Châssis couleur alu.

Eckplatte
Plateau d'angle

1733 **Fr. 905.–** 80er
120 x 120

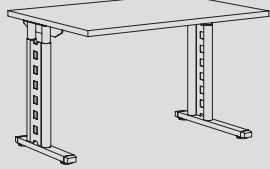

Gestell alufarbig,
Châssis couleur alu.

Anbautische links und rechts
für Art. Nr. 1733 und 1744
Tables, assemblage possible à gauche
et à droite art. no 1733 et 1744

1786 120 x 69–95 x 80 **Fr. 765.–**
1787 140 x 69–95 x 80 **Fr. 825.–**
1788 160 x 69–95 x 80 **Fr. 885.–**

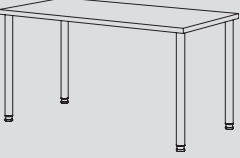

Platte 30 mm
in Korpusfarben.
Plateau 30 mm
couleurs du corps.

Gestell alufarbig,
Châssis couleur alu.

Kürzungen: Zuschlag Fr. 150.–
Überlänge: Preis auf Anfrage
Exécution raccourcie: supplément Fr. 150.–
Exécution rallongée: prix sur demande

Schreibtisch mit Rundfüßen.
Bureau avec pieds ronds.

1726 120 x 75 x 80 **Fr. 435.–**
1727 140 x 75 x 80 **Fr. 510.–**
1728 160 x 75 x 80 **Fr. 560.–**

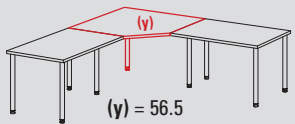

(y) = 56,5

Gestell alufarbig,
Châssis couleur alu.

Eckplatte 1 Metallfuss, kombinierbar
mit Tischen 1726–1728
Plateau d'angle 1 pied métallique,
utilisable avec tables 1726–1728

1746 **Fr. 705.–**
120 x 120
(y) = 56,5

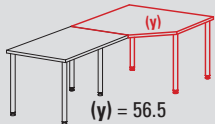

(y) = 56,5

Gestell alufarbig,
Châssis couleur alu.

Eckplatte 3 Metallfüsse, kombinierbar
mit Tischen 1726–1728
Plateau d'angle 3 pieds métalliques,
utilisable avec tables 1726–1728

1737 **Fr. 795.–**
120 x 120
(y) = 56,5



Platte 19 mm
in Korpusfarben.
Plateau 19 mm
couleurs du corps.

Gestell alufarbig,
Châssis couleur alu.

Schreibtisch mit U-Fuss
Bureau à pieds en U

1765 120 x 73 x 80 **Fr. 680.–**
1766 140 x 73 x 80 **Fr. 745.–**
1767 160 x 73 x 80 **Fr. 795.–**
1768 180 x 73 x 80 **Fr. 860.–**



Gestell alufarbig,
Châssis couleur alu.

Anbautische U-Fuss links und rechts
für Art. Nr. 1766,1767 und 1768
Tables, à pieds en U assemblage
possible à gauche
et à droite art. no 1766,1767 et 1768

1759 113,2 x 73 x 60 **Fr. 415.–**



Platte 19 mm
in Korpusfarben.
Plateau 19 mm
couleurs du corps.

Schreibtisch, U-Fuss, schwarz
Bureau à pieds en U noir

1765sw 120 x 73 x 80 **Fr. 680.–**
1766sw 140 x 73 x 80 **Fr. 745.–**
1767sw 160 x 73 x 80 **Fr. 795.–**
1768sw 180 x 73 x 80 **Fr. 860.–**



Anbautische U-Fuss links und rechts
für Art. Nr. 1766,1767 und 1768 schwarz
Tables, à pieds en U assemblage
possible à gauche et à droite art. no
1766,1767 et 1768 noir

1759sw 113,2 x 73 x 60 **Fr. 415.–**

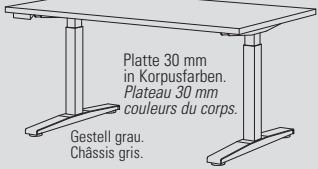

Platte 30 mm
in Korpusfarben.
Plateau 30 mm
couleurs du corps.

Gestell grau,
Châssis gris.

66-130

Schreibtisch elektrisch höhenverstellbar.
Vier Positionen programmierbar.
Bureau Hauteur réglable électriquement.
Quatre positions mémorissables.

1772 120 x 80 **Fr. 1710.–**
1769 140 x 80 **Fr. 1765.–**
1764 160 x 80 **Fr. 1810.–**
1771 180 x 80 **Fr. 1980.–**



Platte 30 mm
in Korpusfarben.
Plateau 30 mm
couleurs du corps.

66-130

Schreibtisch elektrisch höhenverstellbar.
Vier Positionen programmierbar. Schwarz.
Bureau Hauteur réglable électriquement.
Quatre positions mémorissables. Noir.

1772sw 120 x 80 **Fr. 1710.–**
1769sw 140 x 80 **Fr. 1765.–**
1764sw 160 x 80 **Fr. 1810.–**
1771sw 180 x 80 **Fr. 1980.–**



Platte 30 mm
in Korpusfarben.
Plateau 30 mm
couleurs du corps.

69-119

Schreibtisch mit Comfort Höhenverstellung, und
Kabeldurchlass links und rechts.
Bureau avec confort Hauteur réglable,
et Passage de câbles à gauche et à droite.

1794 140x80 **Fr. 1450.–**
1795 160x80 **Fr. 1505.–**
Kabelkanal Canal pour câbles
1796 123x8x15 **Fr. 65.–**



Rollkorpus
Organisationsschubladen aus Metall
Corps sur roulettes
Tiroirs de rangement en métal

1703 43,5 x 64 x 80 **Fr. 1045.-**
1 Materialschieber, 3 Schubladen mit je einem Querunterteiler, Zentralverriegelung
1 tirette à casier pour matériel 3 tiroirs avec chacun plaque verticale, verrouillage centralisé



Rollkorpus mit Hängeregister
Organisationsschubladen aus Metall
Corps sur roulettes
avec dossiers suspendus
Tiroirs de rangement en métal

1704 43,5 x 64 x 80 **Fr. 1065.-**
1 Materialschieber, 1 Schublade mit einem Querunterteiler, 1 Hängeregister-Vollauszug, Zentralverriegelung
1 tirette à casier pour matériel, 1 tiroir avec 1 plaque verticale, 1 tiroir pour dossier suspendus, verrouillage centralisé

Zubehör für Rollkorpus zu 1703 und 1704
Accessoires pour corps de bureau art. no 1703 et 1704

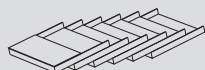

1791 **Fr. 85.-**
Schrägfachablage 6-fach
Set de 6 pièces plaques inclinées



1792 **Fr. 10.-**
Querunterteiler A4
Plaque verticale A4



1793 **Fr. 6.-**
Längsunterteiler A6
Séparation longitudinale A6

Zubehör passend für alle Tische 70 und 80 tief.
Les accessoires assortis pour toutes les tables profondes de 70 et 80 cm.



Kabelkanal horizontal
14 Segmente à 10 cm
Passage de câbles
14 Segmente à 10 cm
1798 **Fr. 85.-**

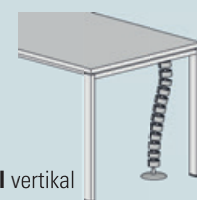

Kabelkanal vertikal
Passage de câbles

1799 **Fr. 85.-**

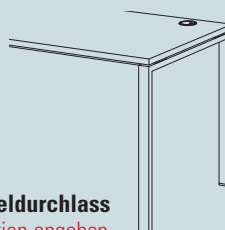

Kabeldurchlass
Position angeben.
Passage de câbles
Indiquer la position.
1797 **Fr. 55.-**

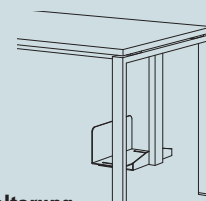

PC-Halterung
alufarbig
Support pour unité centrale d'ordinateur couleur alu
1790 **Fr. 270.-**

Riegelsystem

Système de colombage

Das Riegelsystem kann beliebig mit den Korpusmöbeln kombiniert werden. Riegelwangen, Riegeltablare sind in allen Korpusfarben erhältlich.

Le système de colombage et les meubles compacts se combinent très facilement: Parois latérales, les rayons sont disponibles en revêtement.

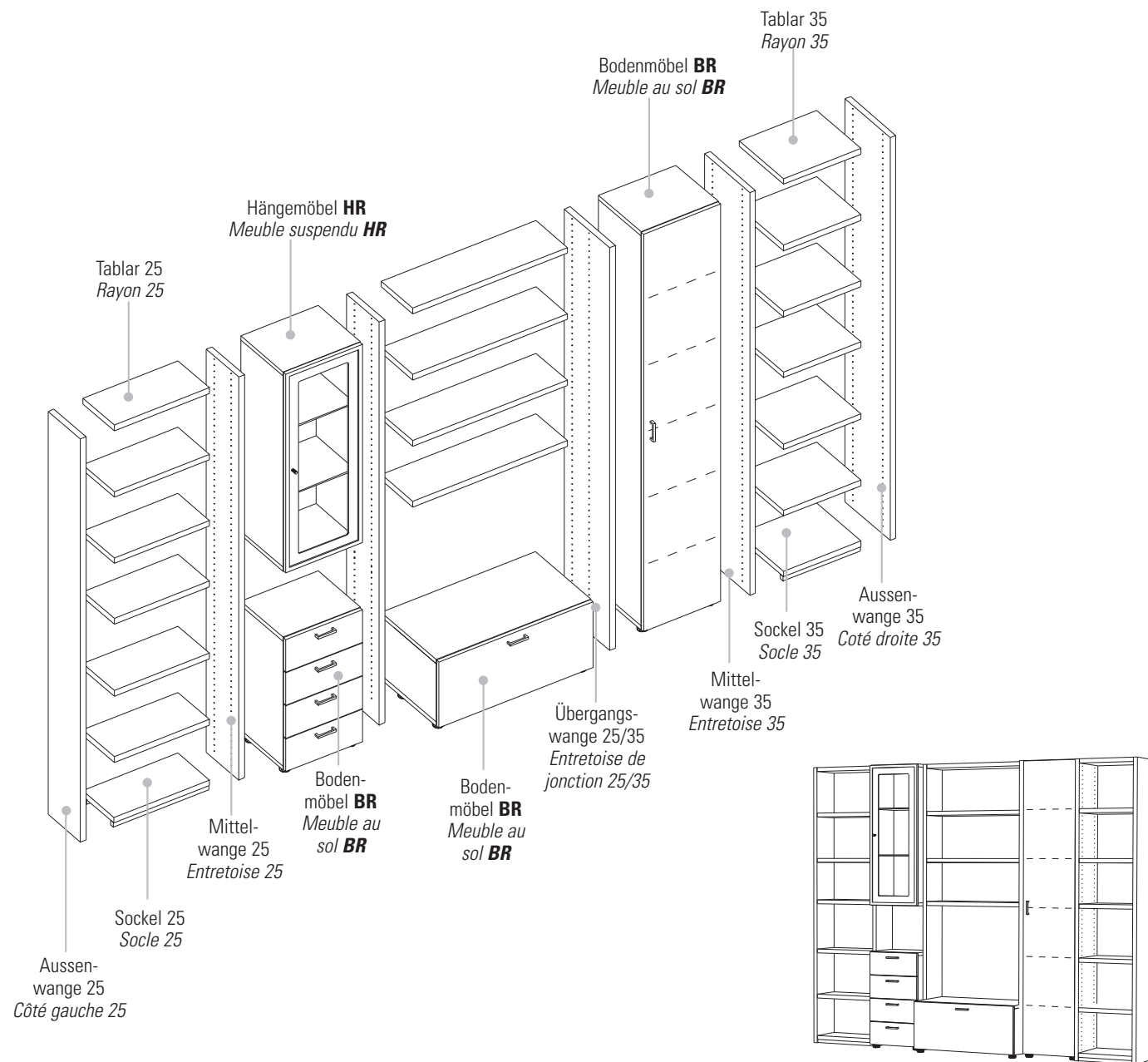
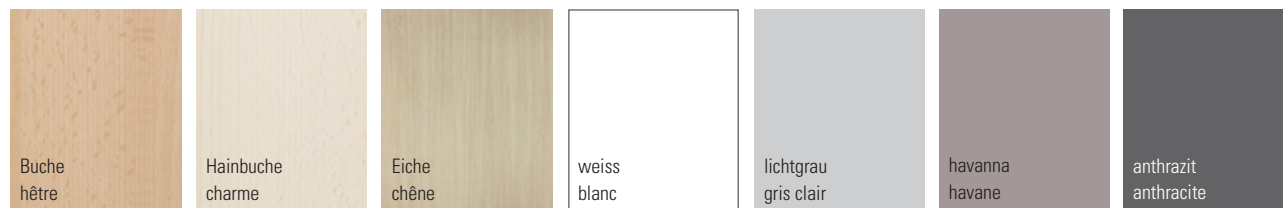

Werden Korpusmöbel in das Riegelsystem als Boden- oder Hängemöbel eingebaut, muss das mit den Kurzbezeichnungen **BR** oder **HR** hinter der Artikelnummer angegeben werden.

BR = Bodenmöbel (mit Möbelfüssen, gebohrt für Befestigung)
HR = Hängemöbel (ohne Möbelfüsse, gebohrt für Befestigung)

Riegelkombinationen immer mit Skizze bestellen!

Si des meubles compacts au sol ou suspendus sont intégrés au système de colombage modulables, les abréviations **BR** ou **HR** doivent figurer derrière la référence.

BR = Meubles au sol (sur pieds, fixés par vis taraudeuse)
HR = Meubles suspendus (sans pieds, fixés par vis taraudeuse)

Les combinaisons de colombages doivent toujours être accompagnées d'un dessin!

Riegelsystem

Système de colombage







Riegelkombinationen immer mit Skizze bestellen!

Les combinaisons de colombages doivent toujours être accompagnées d'un dessin!

Höhe nach Ihrem Wunsch, wenn Deckenverspannung, immer Gesamttraumhöhe angeben.

Hauteur selon votre désir si, pour utilisation avec extendeurds, toujours indiquer la hauteur totale de la chambre

Masse: Breite x Höhe x Tiefe in cm
Mesures: largeur x hauteur x profondeur en cm

			B x H x T L x H x P	Nr. No	Fr. Fr.
	Wangen 25 Aussenwangen links 3,0 cm dick, einseitig gebohrt	Côtés 25 Côtés gauches, <i>3,0 cm d'épaisseur,</i> <i>fixation unilatérale</i>	25 x 108,3	7001	95.-
			25 x 178,7	7002	120.-
			25 x 213,9	7004	135.-
			25 x 249,1	7005	155.-
			0-107	7006	120.-
			109-177	7007	170.-
179-212	7008	195.-			
214-249	7009	210.-			
	Aussenwangen rechts 3,0 cm dick, einseitig gebohrt	Côtés droites <i>3,0 cm d'épaisseur,</i> <i>fixation unilatérale</i>	25 x 108,3	7010	95.-
			25 x 178,7	7011	120.-
			25 x 213,9	7012	135.-
			25 x 249,1	7013	155.-
			0-107	7014	120.-
			109-177	7015	170.-
179-212	7016	195.-			
214-249	7017	210.-			
	Mittelwangen 3,0 cm dick, zweiseitig gebohrt	Entretoises <i>3,0 cm d'épaisseur,</i> <i>fixation bilatérale</i>	25 x 108,3	7018	100.-
			25 x 178,7	7019	125.-
			25 x 213,9	7020	140.-
			25 x 249,1	7021	160.-
			0-107	7022	125.-
			109-177	7023	175.-
179-212	7024	200.-			
214-249	7025	215.-			
	Wangen 35 Aussenwangen links 3,0 cm dick, einseitig gebohrt	Côtés 35 Côtés gauches <i>3,0 cm d'épaisseur,</i> <i>fixation unilatérale</i>	35 x 108,3	7101	120.-
			35 x 178,7	7102	140.-
			35 x 213,9	7104	155.-
			35 x 249,1	7105	180.-
			0-107	7106	140.-
			109-177	7107	195.-
179-212	7108	215.-			
214-249	7109	235.-			
	Aussenwangen rechts 3,0 cm dick, einseitig gebohrt	Côtés droites <i>3,0 cm d'épaisseur,</i> <i>fixation unilatérale</i>	35 x 108,3	7110	120.-
			35 x 178,7	7111	140.-
			35 x 213,9	7112	155.-
			35 x 249,1	7113	180.-
			0-107	7114	140.-
			109-177	7115	195.-
179-212	7116	215.-			
214-249	7117	235.-			
	Mittelwangen 3,0 cm dick, zweiseitig gebohrt	Entretoises <i>3,0 cm d'épaisseur,</i> <i>fixation bilatérale</i>	35 x 108,3	7118	125.-
			35 x 178,7	7119	145.-
			35 x 213,9	7120	160.-
			35 x 249,1	7121	185.-
			0-107	7122	145.-
			109-177	7123	200.-
179-212	7124	225.-			
214-249	7125	240.-			



Riegelsystem

Système de colombage

Höhe nach Ihrem Wunsch, wenn Deckenverspannung, immer Gesamttraumhöhe angeben.

Hauteur selon votre désir si, pour utilisation avec extendeurs, toujours indiquer la hauteur totale de la chambre

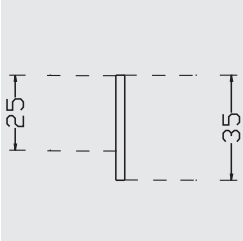
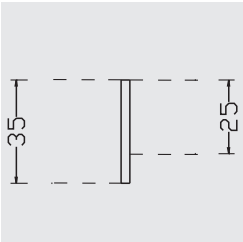
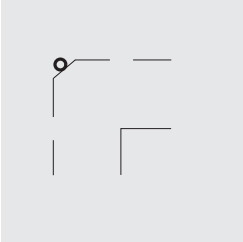
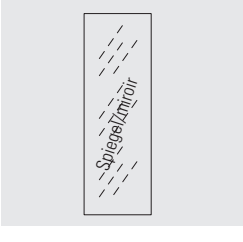
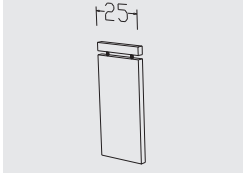



Masse: Breite x Höhe x Tiefe in cm
Mesures: largeur x hauteur x profondeur en cm

			B x H x T L x H x P	Nr. No	Fr. Fr.
 <p>Übergangswange 25/35 cm 3,0 cm dick, zweiseitig gebohrt</p>	<p>Entretoises 25/35 cm 3,0 cm d'épaisseur, fixation bilatérale</p>	35 x 108,3	7201	125.-	
		35 x 178,7	7202	145.-	
		35 x 213,9	7204	160.-	
		35 x 249,1	7205	185.-	
		0-107	7206	145.-	
		109-177	7207	200.-	
179-212	7208	225.-			
214-249	7209	240.-			
 <p>Übergangswange 35/25 cm 3,0 cm dick, zweiseitig gebohrt</p>	<p>Entretoises 35/25 cm 3,0 cm d'épaisseur, fixation bilatérale</p>	35 x 108,3	7210	125.-	
		35 x 178,7	7211	145.-	
		35 x 213,9	7212	160.-	
		35 x 249,1	7213	185.-	
		0-107	7214	145.-	
		109-177	7215	200.-	
179-212	7216	225.-			
214-249	7217	240.-			
 <p>Eckstützen Stahlrohr ø 35 mm gelocht mit Stellschrauben oben offen</p>	<p>Apuis d'angle Tube en acier de 35 mm de diamètre percé de vis de blocage ouverture supérieure</p>	3,5 x 108,3	7042	100.-	
		3,5 x 178,7	7044	135.-	
		3,5 x 213,9	7045	155.-	
		3,5 x 249,1	7046	195.-	
		0-107	7047	120.-	
		109-177	7048	175.-	
179-212	7049	195.-			
214-249	7050	210.-			
 <p>Kristallspiegel mit Halterung</p>	<p>Miroir de cristal et suspension</p>	40 x 120	5093	120.-	
 <p>Deckenverspanner für Aussen- und Mittelwangen 7001-7025</p>	<p>Extendeur pour plafond pour côtés et entretoises 7001-7025</p>	3,0 x 4 x 25	7051	30.-	
		 <p>für Aussen- und Mittelwangen 7101-7125 für Übergangswangen 7201-7217</p>	<p>pour côtés et entretoises 7101-7125 pour entretoises de jonction 7201-7217</p>	3,0 x 4 x 35	7151

Riegelsystem

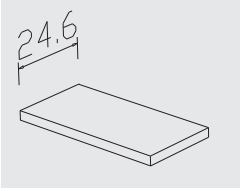
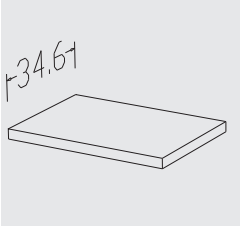
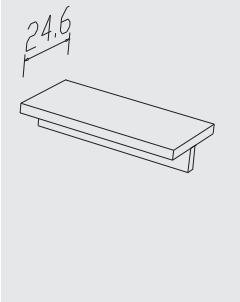
Système de colombage

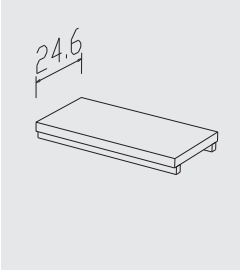
Masse: Breite x Höhe x Tiefe in cm
 Mesures: largeur x hauteur x profondeur en cm

	Riegelkombinationen immer mit Skizze bestellen!	Les combinaisons de colombages doivent toujours être accompagnées d'un dessin!	B x H x T L x H x P	Nr. No	Fr. Fr.
	Riegeltablare 25 3,0 cm dick Breite nach Ihrem Wunsch	Rayons 25 <i>3,0 cm d'épaisseur</i> <i>Largeur sur mesure</i>	40,6 x 3 x 24,6	7054	45.-
			81,2 x 3 x 24,6	7055	85.-
			127 x 3 x 24,6	7056	130.-
			0-39	7057	70.-
			41-80	7058	100.-
			82-126	7059	155.-
	Riegeltablare 35 3,0 cm dick Breite nach Ihrem Wunsch	Rayons 35 <i>3,0 cm d'épaisseur</i> <i>Largeur sur mesure</i>	40,6 x 3 x 34,6	7154	50.-
			81,2 x 3 x 34,6	7155	95.-
			127 x 3 x 34,6	7156	145.-
			0-39	7157	85.-
			41-80	7158	120.-
			82-126	7159	185.-
	Riegeltablare mit Blende 25 11 cm hoch Standardmasse Breite nach Ihrem Wunsch	Rayons avec bandeau 25 <i>11 cm d'hauteur</i> <i>Dimensions standard</i> <i>Largeur sur mesure</i>	40,6 x 11 x 24,6	7060	65.-
			81,2 x 11 x 24,6	7061	100.-
			127 x 11 x 24,6	7062	145.-
			0-39	7063	85.-
			41-80	7064	120.-
			82-126	7065	175.-
			128-210	7066	290.-
	Riegeltablare mit Blende 35 11 cm hoch, Standardmasse Breite nach Ihrem Wunsch	bandeau 35 <i>11 cm d'hauteur,</i> <i>Dimensions standard</i> <i>Largeur sur mesure</i>	40,6 x 11 x 34,6	7160	70.-
			81,2 x 11 x 34,6	7161	110.-
			127 x 11 x 34,6	7162	160.-
			0-39	7163	100.-
			41-80	7164	135.-
			82-126	7165	205.-
			128-210	7166	300.-
	Riegelsockel 25 5,5 cm hoch, Standardmasse Breite nach Ihrem Wunsch	Socle 25 <i>5,5 cm d'hauteur,</i> <i>Dimensions standard</i> <i>Largeur sur mesure</i>	40,6 x 5,5 x 24,6	7086	65.-
			81,2 x 5,5 x 24,6	7087	100.-
			127 x 5,5 x 24,6	7088	145.-
			0-39	7089	85.-
			41-80	7090	120.-
			82-150	7091	175.-
	Riegelsockel 35 5,5 cm hoch, Standardmasse Breite nach Ihrem Wunsch	Socle 35 <i>5,5 cm d'hauteur,</i> <i>Dimensions standard</i> <i>Largeur sur mesure</i>	40,6 x 5,5 x 34,6	7186	70.-
			81,2 x 5,5 x 34,6	7187	110.-
			127 x 5,5 x 34,6	7188	160.-
			0-39	7189	100.-
			41-80	7190	135.-
			82-150	7191	205.-

Riegelsystem





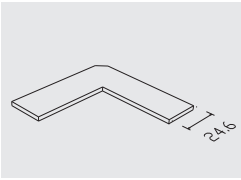
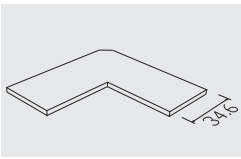
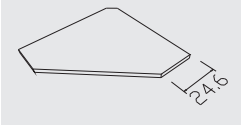
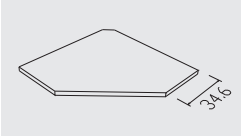
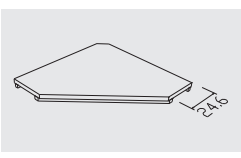
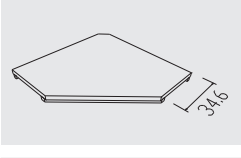

Système de colombage

Masse: Breite x Höhe x Tiefe in cm
 Mesures: largeur x hauteur x profondeur en cm

			B x H x T L x H x P	Nr. No	Fr. Fr.
	Ecktablare 25 3,0 cm dick	Rayons d'angle 25 <i>3,0 cm d'épaisseur</i>	81,2 x 81,2 x 24,6	7072	180.-
	Ecktablare 35 3,0 cm dick	Rayons d'angle 35 <i>3,0 cm d'épaisseur</i>	81,2 x 81,2 x 34,6	7172	225.-
	Ecksockel 25 5,5 cm hoch	Socle d'angle 25 <i>5,5 cm d'hauteur</i>	81,2 x 81,2 x 24,6	7074	240.-
	Ecksockel 35 5,5 cm hoch	Socle d'angle 35 <i>5,5 cm d'hauteur</i>	81,2 x 81,2 x 34,6	7174	285.-
	Ecktablar 25 3,0 cm dick	Rayon d'angle 25 <i>3,0 cm d'épaisseur</i>	81,2 x 81,2	7076	195.-
	Ecktablar 35 3,0 cm dick	Rayon d'angle 35 <i>3,0 cm d'épaisseur</i>	81,2 x 81,2	7176	250.-
	Ecksockel 25 5,5 hoch	Socle d'angle 25 <i>5,5 cm d'hauteur</i>	81,2 x 81,2	7078	240.-
	Ecksockel 35 5,5 hoch	Socle d'angle 35 <i>5,5 cm d'hauteur</i>	81,2 x 81,2	7178	310.-

Riegelsystem

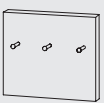
Système de colombage

		Masse: Breite x Höhe x Tiefe in cm Mesures: largeur x hauteur x profondeur en cm			
Riegelkombinationen immer mit Skizze bestellen!		Les combinaisons de colombages doivent toujours être accompagnées d'un dessin!	B x H x T L x H x P	Nr. No	Fr. Fr.
	Garderobentablar zu Wangen 25 tief	Rayon pour garderoberes <i>pour côtés, prof. 25</i>	40,6 x 11 x 34,6	7080	135.–
	Garderobentablar zu Wangen 25 tief	Rayon pour garderoberes <i>pour côtés, prof. 25</i>	81,2 x 11 x 34,6	7081	175.–
	Garderobentablar zu Wangen 35 tief	Rayon pour garderoberes <i>pour côtés, prof. 35</i>	40,6 x 11 x 34,6	7180	135.–
	Garderobentablar zu Wangen 35 tief	Rayon pour garderoberes <i>pour côtés, prof. 35</i>	81,2 x 11 x 34,6	7181	175.–
	Hakenleiste	Baguette pour crochets	40,6 x 34,6 x 3	7083	105.–
	Hakenleiste	Baguette pour crochets	81,2 x 34,6 x 3	7084	130.–

Riegelsystem Rückwände 19 mm

Dos 19 mm pour le système de colombage

Riegelkombinationen immer mit Skizze bestellen!

Les combinaisons de colombages doivent toujours être accompagnées d'un dessin!

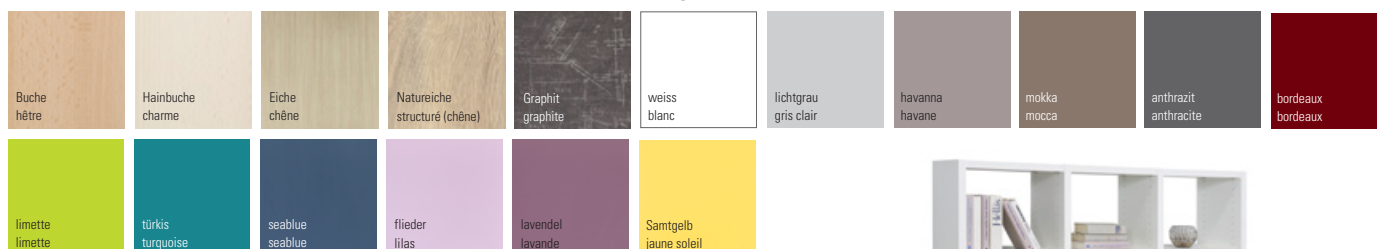

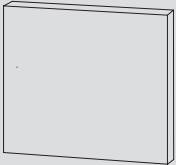

Rückwände 19 mm für Riegel, in allen Farben erhältlich.
Dos 19 mm pour colombage disponible toutes couleurs

7095	40,6 x 32,2 x 1,9	Fr. 60.–
7096	81,2 x 32,2 x 1,9	Fr. 80.–





Korpus anthrazit
Front havanna
Prospekt Titelseite

*corps anthracite
face havane
Prospectus page de titre*

Art. Nr.	Artikel	Article	Fr./Ex.	Fr.
1041	Schrank 3-tg. m/WA 148.3/213.9/60 cm	Armoire 3 portes 148.3/213.9/60 cm		1 1120.-
9110	Tür mit Spiegel	Porte avec miroir		1 255.-
1214	Elem. m/2 kl. Schubl. 81.2/37.9/45 cm	Élément avec 2 tiroirs 81.2/37.9/45 cm	405.-	2 810.-
2042	Abdeckplatte 162.4/1.3/45 cm	Plaque de recouvrement 162.4/1.3/45 cm		1 210.-
3000W	Box leer, Wandmontage 35.2/35.2/32.7 cm	Box vide, montage mural 35.2/35.2/32.7 cm	105.-	2 210.-
3000W	Box leer, Wandmontage 35.2/35.2/32.7 cm	Box vide, montage mural 35.2/35.2/32.7 cm	105.-	2 210.-
1701	Rollkorpus 4 Schubl. 43.5/64/60 cm	Corps avec 4 tiroirs 43.5/64/60 cm		1 550.-
1756	Schreibtisch mit U-Fuss 140/70 cm	Table avec pieds en U 140/70 cm		1 695.-
1427	Elem. m/2 Holztürli + 3 Tabl. 81.2/213.9/35 cm	Élément avec 2 portes + 3 rayons 81.2/213.9/35 cm		1 670.-
1637	Bett schwebend mit Kopfhaupt 140/200 cm, Stollen alufarbig	Lit compact avec tête de lit 140/200 cm, barrettes couleur alu		1 760.-
1220	Elem. m/1 kl. Schubl. 40.6/37.9/45 cm	Élément avec 1 tiroir 40.6/37.9/45 cm		1 310.-
Fr. Total / Fr. Totale				5800.-



Korpus weiss
Front flieder/lavendel/weiss
Prospekt Seite 6/7

*Corps blanc
Face lilas/lavande/blanc
Prospectus page 6/7*

Art. Nr.	Artikel	Article	Fr./Ex.	Fr.
1082	Schiebetürschrank 148.3/213.9/67 cm	Armoire à portes coulissantes 148.3/213.9/67 cm		1 1745.-
1616	Stollenbett 120/200 cm, Stollen alufarbig	Lit à pieds à barrettes 120/200 cm, barrettes couleur alu		1 460.-
3200W	Box mit 1 Zwischenwand 70.4x35.2x32.7 cm, Wandmontage	Box avec 1 paroi intermédiaire, montage mural 70.4/35.2/32.7 cm	170.-	4 680.-
7107	Aussenwange links 35/146.7 cm	Côtes extérieur gauches 35/146.7 cm		1 195.-
7115	Aussenwange rechts 35/146.7 cm	Côtes extérieur droites 35/146.7 cm		1 195.-
7123	Mittelwange 35/146.7 cm	Entretoise 35/146.7 cm	200.-	2 400.-
7186	Riegelsockel 40.6/34.6 cm	Socle 40.6/34.6 cm	70.-	3 210.-
7154	Riegeltablar 40.6/34.6 cm	Rayons 40.6/34.6 cm	50.-	12 600.-
7095	Rückwand für Riegel 40.6/32.2/1.9 cm	Dos pour système de colombage 40.6/32.2/1.9 cm	60.-	6 360.-
1756	Schreibtisch mit U-Fuss 140/70 cm	Bureau à pieds en U 140/70 cm		1 695.-
1701	Korpus 4 Schubl. 43.5/64/60 cm	Corps du bureau 43.5/64/60 cm		1 550.-
3005W	Box mit 1 Tabl. 35.2/35.2/32.7 cm, Wandmontage	Box avec 1 rayon, montage mural 35.2/35.2/32.7 cm	130.-	2 260.-
3222W	Box weiss 2-türig mit 1 Zwischenwand, Wandmontage	Box avec 2 portes + 1 paroi intermédiaire, montage mural 70.4/35.2/32.7 cm	290.-	2 580.-
3340W	DVD/CD Regal 70.4 x 26.4 x 16.5 cm	Box pour CD/DVD 70.4/26.4/16.5 cm, montage mural		1 170.-
Fr. Total / Fr. Totale				7100.-

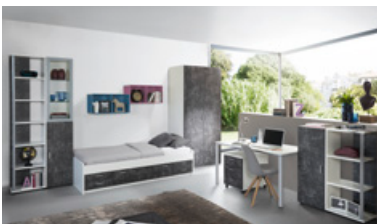

Korpus weiss
Front graphit
Prospekt Seite 8/9

*corps blanc
face graphite
Prospectus page 8/9*

Art. Nr.	Artikel	Article	Fr./Ex.	Fr.
1463	Abschlussregal 48/213.9/33 cm	Élément de finition 48/213.9/33 cm		1 555.-
1418	Elem. m/1 Holz- + 1 Glastürli 40.6/213.9/35 cm	Élément avec 1 porte + 1 porte vitrée 40.6/213.9/35 cm		1 740.-
1532	Kojenbett mit Flexrahmen 90/200 cm	Lit à tiroirs avec cadre flexible		1 1340.-
3200W	Box mit 1 Zwischenwand 70.4x35.2x32.7 cm, Wandmontage	Box avec 1 paroi intermédiaire, montage mural 70.4/35.2/32.7 cm		1 170.-
3200W	Box mit 1 Zwischenwand 70.4x35.2x32.7 cm, Wandmontage	Box avec 1 paroi intermédiaire, montage mural 70.4/35.2/32.7 cm		1 170.-
1021	Schrank 2-tg. m/2 Tabl.+ Stange 99.5/213.9/60 cm	Armoire 2 portes avec 2 rayons + barre 99.5/213.9/60 cm		1 765.-
1756	Schreibtisch mit U-Fuss 140/70 cm	Table avec pieds en U 140/70 cm		1 695.-
1700	Korpus 3 Schubl. 43.5/57.7/60 cm	Corps du bureau avec 3 tiroirs 43.5/57.7/60 cm		1 410.-
1257	Elem. m/1 Türli li. geb. 40.6/108.3/35 cm	Élément avec 1 porte articulée à gauche 40.6/108.3/35 cm		1 360.-
1461	Abschlussregal 48/108.3/33 cm	Élément de finition 48/108.3/33 cm		1 360.-
Fr. Total / Fr. Totale				5565.-

Planungshilfe

Aide à la planification

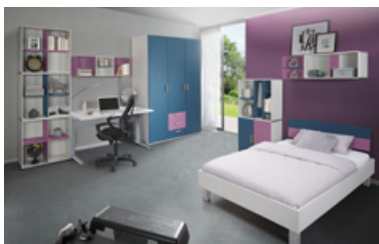

Korpus lichtgrau
Front seablue / lavendel
Prospekt Seite 10/11

*Corps gris clair
Face seablue / lavande
Prospectus page 10/11*

Art. Nr.	Artikel	Article	Fr./Ex.		Fr.
3400	Box m/2 Tabl. 70.4/70.4/32.7 cm	Box avec 2 rayons 70.4/70.4/32.7 cm	290.-	3	870.-
3305	Set à 5 Füße zu Box	Set à pieds pour box		1	18.-
1769	Schreibtisch elektrisch höhenverstellbar 140/80 cm	Bureau hauteur réglable électriquement 140/80 cm		1	1765.-
3000W	Box leer, Wandmontage 35.2/35.2/32.7 cm	Box vide, montage mural 35.2/35.2/32.7 cm	105.-	2	210.-
3005W	Box mit 1 Tabl., Wandmontage 35.2/35.2/32.7 cm	Box avec 1 rayon, montage mural 35.2/35.2/32.7 cm		1	130.-
1045	Kombischrank 3-tg. Schubl. mittig 148.3/213.9/60 cm	Armoire combinée en 3 parties, tiroirs à centre 148.3/213.9/60 cm		1	1570.-
3402	Box 2-tg. 70.4/70.4/34 cm	Box avec 2 portes 70.4/70.4/34 cm		1	405.-
3407	Box m/2 Mittelwänden u. 4 Tabl. 70.4/70.4/32.7 cm	Box avec 2 paroi intermédiaire et 4 rayons 70.4/70.4/32.7 cm		1	350.-
3305	Set à 5 Füße zu Box	Set à pieds pour box		1	18.-
1576	Bettstelle mit Quadratfüßen 120/200 cm	Lit avec pieds quadratiques 120/200 cm		1	380.-
1565	Kopfhaupt 2-teilig 120 cm breit	Tête de lit en 2 parties 120 cm		1	215.-
3200W	Box mit 1 Zwischenwand, Wandmontage 70.4/35.2/32.7 cm	Box avec 1 paroi intermédiaire, montage mural 70.4/35.2/32.7 cm		1	170.-
3005W	Box mit 1 Tabl., Wandmontage 35.2/35.2/32.7 cm	Box avec 1 rayon, montage mural 35.2/35.2/32.7 cm		1	130.-
Fr. Total / Fr. Totale					6231.-



Korpus weiss
Front bordeaux/weiss
Prospekt Seite 12/13

*Corps blanc
Face bordeaux/blanc
Prospectus page 12/13*

Art. Nr.	Artikel	Article	Fr./Ex.		Fr.
1714	Tisch mit Quadratrohrgestell 140/70	Table av. chassis en tuyau carré 140/70		1	470.-
1701	Korpus 4 Schub., von oben Schieber bordeaux, 2 Schub. weiss, Schub. unt. bordeaux	Corps 4 tiroirs, d'en haut : glissière bordeaux, 2 tiroirs blancs, tiroir en bas bordeaux		1	550.-
7109	Aussenwange 35 links, Raumhöhe 240 cm	Côtés 35 gauches, hauteur de la pièce 240 cm		1	235.-
7125	Mittelwange 35, Raumhöhe 240 cm	Entretoises 35, hauteur de la pièce 240 cm	240.-	2	480.-
7117	Aussenwange 35 rechts, Raumhöhe 240 cm	Côtés 35 droites, hauteur de la pièce 240 cm		1	235.-
7151	Deckenverspanner 35	Extendeur pour plafond 35	35.-	4	140.-
7154	Riegeltablar 35/40.6	Rayons 35/40.6	50.-	11	550.-
7155	Riegeltablar 35/81.2	Rayons 35/81.2	95.-	5	475.-
7186	Riegelsockel 35/40.6	Socle 35/40.6	70.-	2	140.-
7187	Riegelsockel 35/81.2	Socle 35/81.2		1	110.-
1487	Wandpanelement mit 3 Fächer, Rückwand bordeaux	Élément de panneaux mural avec 3 compart., paroi arr. bordeaux		1	465.-
1542	Doppelcouch mit Flexrahmen, Front bordeaux	Divan double avec cadre flexible, face av. bordeaux		1	1285.-
1082	Schiebetürschrank, Front: (1, 4, 5, 8, bordeaux / 2, 3, 6, 7, Spiegel)	Armoire à portes glissantes (1, 4, 5, 8, bordeaux / 2, 3, 6, 7, miroir)		1	1745.-
9106	Spiegel je Feld	1 miroir par panneau	70.-	4	280.-
1240	Korpismöbel mit 4 Schub., von oben: bordeaux/ weiss/weiss/bordeaux	Meubles compacts avec 4 tiroirs, von oben: bordeaux/weiss/weiss/bordeaux		1	700.-
1401	Element mit 5 Tablaren	Élément avec 5 rayons		1	460.-
1418	Element mit 1 Tür und 1 Glastür	Élément avec 1 porte et 1 porte en verre		1	740.-
Fr. Total / Fr. Totale					9060.-

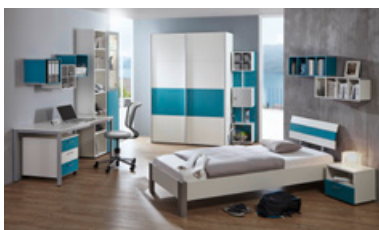

Korpus weiss
Front türkis/weiss
Prospekt Seite 14/15

*Corps couleur blanc
Face turquoise/blanc
Prospectus page 14/15*

Art. Nr.	Artikel	Article	Fr./Ex.		Fr.
1714	Tisch mit Quadratrohrgestell 140/70	Table av. chassis en tuyau carré 140/70		1	470.-
1700	Korpus 3 Schub., von oben: türkis/weiss/türkis	Corps 3 tiroirs, tiroir du haut: turquoise/blanc/turquoise		1	410.-
3000W	Box, türkis, Wandmontage	Box couleur turquoise, montage mural	105.-	2	210.-
3004W	Box weiss mit CD-Fach Wandmontage	Box blanc avec compart. CD, montage mural		1	220.-
1401	Element mit 5 Tablaren	Élément avec 5 rayons		1	460.-
1418	Element mit 1 Tür und 1 Glastüre	Élément avec 1 porte et 1 porte en verre		1	740.-
1082	Schiebetürschrank (1, 2, 4, 5, 6, 8, weiss / 3, 7, türkis)	Armoire à portes glissantes (1, 2, 4, 5, 6, 8, blanc / 3, 7, turquoise)		1	1745.-
1484	Panelement mit Tür und CD	Élément de panneaux av. porte et CD		1	755.-
1615	Stollenbett 90/200, Stollen alufarbig	Lit à pieds à barrettes 90/200, barrettes couleur alu		1	435.-
1659	Kopfhaupt 3-teilig gebogen 90, Mitte türkis	Tête de lit courbée en 3 pièces 140, centre turquoise		1	215.-
3340W	CD/DVD Regal 1x türkis, 1x weiss	Etagère pour CD/DVD 1x turquoise, 1x blanc	170.-	2	340.-
1219	Element 1 Schublade 1 Nische, Front türkis	Élément 1 tiroir + 1 niche, face av. turquoise		1	270.-
9580	Beleuchtung zu 1418	Eclairage pour 1418		1	95.-
Fr. Total / Fr. Totale					6365.-



Korpus weiss
Front limette/weiss
Prospekt Seite 16

*Corps blanc
Face limette/blanc
Prospectus page 16*

Art. Nr.	Artikel	Article	Fr./Ex.		Fr.
3412	Box mit 1 Holztür, limette	Box blanc avec 1 porte, limette	350.–	2	700.–
3200	Box mit 1 Zwischenwand	Box avec 1 paroi intermédiaire		1	170.–
3002	Box mit Holztür, limette	Box avec porte, limette		1	170.–
3201	Box mit Holztür, limette	Box avec porte, limette		1	230.–
3305	5 Füsse	5 pieds	18.–	2	36.–
3100	4 Füsse	4 pieds		1	15.–
1756	Tisch mit U-Fuss 140/70	Table av. à pied en U 140/70		1	695.–
1700	Korpus 3 Schubl., von oben: limette/weiss/limette	Corps 3 tiroirs, tiroir du haut: limette/blanc/limette		1	410.–
1083	Schrank Front (1, 3, 6, 8, weiss / 2, 4, 5, 7, limette)	Armoire Face (1, 3, 6, 8, blanc / 2, 4, 5, 7, limette)		1	2125.–
1421	Element offen	Élément ouvert		1	520.–
1276	Element mit 2 Türen, links weiss/rechts limette	Élément av. 2 portes, gauches blanc/droites limette		1	490.–
1491	Wandtablar mit Steckbeschlag 81.2	Rayon mural avec armature enfichable 81.2		1	150.–
1617	Stollenbett 140/200	Lit à pieds à barrettes 140/200		1	480.–
1661	Kopfhaupt 3-teilig gebogen 140, Mitte limette	Tête de lit courbée en 3 pièces 140, centre limette		1	260.–
9530	LED-Leuchte für Kopfhaupt	Eclairage pour tête de lit	105.–	2	210.–
1206	Element mit 2 Schub., von oben: limette /weiss	Élément avec 2 tiroirs, tiroir du haut: limette/blanc		1	360.–
Fr. Total / Fr. Totale					7021.–



Korpus Eiche
Front mokka/havanna
Prospekt Seite 17

*Corps chêne
Face mokka/havane
Prospectus page 17*

Art. Nr.	Artikel	Article	Fr./Ex.		Fr.
1221	Element mit 1 Schublade mokka	Élément avec 1 tiroirs mokca		1	230.–
1606	Stollenbett 120/200, Stollen alufarbig	Lit à pieds à barrettes 120/200, barrettes coul.alu		1	445.–
1660	Kopfhaupt 3-teilig gebogen 120, Mitte mokka	Tête de lit courbée en 3 pièces 120, centre mokca		1	240.–
1478	Wandtablar mit Steckbeschlägen 125 cm	Rayon mural avec armatures enfichables 125 cm	175.–	2	350.–
1005	Schrank 1 Tür links gebandet, mokka	Armoire 1 porte, charnière à gauche, mokca		1	645.–
1156	Anbau-Eckschrank Tür links havanna	Armoire d'angle d'extension, porte à gauche, havane		1	1505.–
1359	Element 4 Schub., von oben: mokka/havanna/mokka/mokka	Élément 4 tiroirs, d'en haut: mokca/havane/mokka/mokka		1	705.–
1756	Tisch mit U-Fuss 140/70	Table av. avec pieds en U 140/70		1	695.–
1701	Korpus 4 Schub., von oben: Schieber mokka, 1 Schub. havanna, 2 Schub. mokka.	Meuble compact 4 tiroirs, d'en haut: glissière mokca, 1 tiroir havane, 2 tiroirs mokca.		1	550.–
Fr. Total / Fr. Totale					5365.–



Korpus anthrazit
Front limette
Prospekt Seite 18/19

*Corps anthracite
Face limette
Prospectus page 18/19*

Art. Nr.	Artikel	Article	Fr./Ex.		Fr.
1756	Tisch mit U-Fuss 140/70	Table av. pied en U 140/70		1	695.–
1700	Korpus 3 Schubladen	Corps 3 tiroirs		1	410.–
1355	Element mit Glastür	Élément avec porte vitrée		1	670.–
3000W	Box, limette, Wandmontage	Box couleur limette, montage mural	105.–	5	525.–
1025	Schrank	Armoire		1	905.–
1576	Bett mit Quadratfuss 120/200	Lit avec pieds quadratiques 120/200		1	380.–
1660	Kopfhaupt 3-teilig 120cm breit	Tête de lit courbée en 3 pièces 120cm		1	240.–
1205	Element mit 2 kleinen Schubladen	Élément avec 2 petits tiroirs		1	310.–
Fr. Total / Fr. Totale					4135.–



Korpus weiss
Front samtgelb
Prospekt Seite 20/21

Corps blanc
Face jaune soleil
Prospectus page 20/21

Art. Nr.	Artikel	Article	Fr./Ex.	Fr.
1082	Schiebetürschrank 148.3/213.9/67 cm	Armoire à portes coulissantes 148.3/213.9/67 cm		1 1745.-
1714	Tisch m/Quadratgestell 140/70 cm	Table avec chassis en tuyau carré 140/70 cm		1 470.-
1626	Stollenbett hoch 120/200 cm, Stollen alufarbig	Lit à pieds à barrettes haut 90/200 cm, barrettes couleur alu		1 480.-
1565	Kopfhaupt 2-teilig 120 cm breit	Tête de lit en 2 parties 120 cm		1 215.-
1206	Elem. m/2 kl. Schubl. (Alu Füsse) 40.6/37.9/45 cm	Élément avec 2 tiroirs (pieds alu) 40.6/37.9/45 cm		1 360.-
9090	Stellfüsse alu	pieds alu		1 70.-
1283	Elem. m/2 Holz.+2 Glastürli (Alu Füsse) 81.2/108.3/35 cm	Élément avec 2 portes + 2 portes vitrée (pieds alu) 81.2/108.3/35 cm		1 640.-
9090	Stellfüsse alu	pieds alu		1 70.-
1216	Elem. m/1 gr. Schubl. (Alu Füsse) 81.2/37.9/45 cm	Élément avec 1 grand tiroir (pieds alu) 81.2/37.9/45 cm	380.-	2 760.-
9090	Stellfüsse alu	pieds alu	70.-	2 140.-
1491	Wandtabl. m/Steckbeschlag 81.2/3/24.6 cm	Rayon mural avec armature enfichable 81.2/3/24.6 cm	150.-	2 300.-
1479	Wandtabl. m/Steckbeschlag 162.4/3/24.6 cm	Rayon mural avec armature enfichable 162.4/3/24.6 cm		1 245.-
Fr. Total / Fr. Totale				5495.-



Korpus Hainbuche
Front anthrazit
Prospekt Seite 22/23

Corps charme
Face anthracite
Prospectus page 22/23

Art. Nr.	Artikel	Article	Fr./Ex.	Fr.
1734	Schwenkschreibtisch, 4 Schubl., Front anthrazit	Bureau pivotant, 4 tiroirs, face anthracite		1 1120.-
3201W	Box anthrazit mit Holztüre, Wandmontage	Box anthracite avec portes en bois, montage mural		1 230.-
7004	Aussenwange links	Côté extérieur gauche		1 135.-
7020	Mittelwange	Entretoise		1 140.-
7012	Aussenwange rechts	Côté extérieur droit		1 135.-
7045	Eckstütze	Appui d'angle		1 155.-
7054	Riegeltablär	Rayon pour colombages	45.-	5 225.-
7086	Riegelsockel	Socle pour colombages		1 65.-
7072	Ecktablär	Rayon d'angle	180.-	5 900.-
7074	Ecksockel	Socle d'angle		1 240.-
1533	Wandklappbett mit Flexrahmen, Front anthrazit	Lit basculant mural avec cadre flexible, face av. anthracite		1 1970.-
1527	Klappbettaufsatz links mit Türen, Front anthrazit	Réhausse pour lit basculant gauche, avec 2 portes, face av. anthracite		1 550.-
1526	Klappbettaufsatz rechts, 2 Tablar	Réhausse pour lit basculant gauche, avec 2 rayons		1 375.-
1404	Elem mit 1 Türe, Front anthrazit	Élément avec 1 porte, face av. anthracite		1 625.-
Fr. Total / Fr. Totale				6865.-

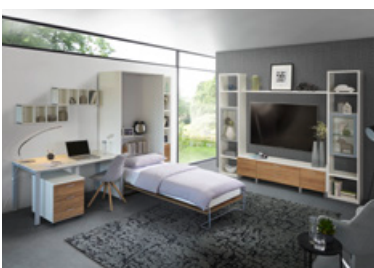

Korpus weiss
Front Natureiche
Prospekt Seite 24/25

Corps blanc
Face structuré (chêne)
Prospectus page 24/25

Art. Nr.	Artikel	Article	Fr./Ex.	Fr.
1756	Schreibtisch mit U-Fuss 140/70 cm	Table avec pieds en U 140/70 cm		1 695.-
1700	Korpus 3 Schubl. 43.5/57.7/60 cm	Corps du bureau avec 3 tiroirs 43.5/57.7/60 cm		1 410.-
3340W	DVD/CD Regal 70.4/26.4/16.5 cm, Wandmontage	Box pour CD/DVD 70.4/26.4/16.5 cm, montage mural	170.-	2 340.-
1538	Schrankklappbett mit Flexrahmen 1 x 90/200 cm	Lit armoire avec cadre flexible 1 x 90/200 cm		1 2235.-
7104	Aussenwange links 35/213.9 cm	Côte extérieur gauches 35/213.9 cm	155.-	3 465.-
7112	Aussenwange rechts 35/213.9 cm	Côte extérieur droite 35/213.9 cm	155.-	3 465.-
7154	Riegeltablär 40.6/34.6 cm	Rayons 40.6/34.6 cm	50.-	10 500.-
7186	Riegelsockel 40.6/34.6 cm	Socle 40.6/34.6 cm	70.-	3 210.-
1205HR	Element mit 2 Schubladen 40.6/37.9/35 cm	Élément avec 2 tiroirs 40.6/37.9/35 cm		1 310.-
1225HR	Elem. m/1 Glastürli links geb. 40.6/73.1/35 cm	Élément avec 1 porte vitrée articulée à gauche 40.6/73.1/35 cm		1 370.-
1225HR	Elem. m/1 Glastürli 40.6/73.1/35 cm	Élément avec 1 porte vitrée 40.6/73.1/35 cm		1 370.-
1208	Elem. m/1 gr. Schubl. (Alu Füsse) 40.6/37.9/45 cm	Élément avec 1 tiroir (pieds alu) 40.6/37.9/45 cm	320.-	2 640.-
9090	Stellfüsse alu	pieds alu	70.-	2 140.-
1214	Elem. m/2 kl. Schubl. (Alu Füsse) 81.2/37.9/45 cm	Élément avec 2 tiroirs (pieds alu) 81.2/37.9/45 cm		1 405.-
9090	Stellfüsse alu	pieds alu		1 70.-
2042	Abdeckplatte 162.4/1.3/45 cm	Plaque de recouvrement 162.4/1.3/45 cm		1 210.-
1479	Wandtabl. m/Steckbeschlag 162.4/3/24.6 cm	Rayon mural avec armatures enfichables 162.4/3/24.6 cm		1 245.-
Fr. Total / Fr. Totale				8080.-



Korpus weiss
Front Eiche
Prospekt Seite 26/27
*Corps blanc
Face chêne
Prospectus page 26/27*

Art. Nr.	Artikel	Article	Fr./Ex.		Fr.
1004	Schrank	Armoire	845.-	2	1690.-
1540	Schrankklappbett 160 er mit Automatik-Fuss, Front Eiche	Lit armoire 160 avec pied automatique, face chêne		1	4935.-
3340W	CD/DVD-Regal havanna Wandmontage	Etagère pour CD/DVD havane, montage mural	170.-	2	340.-
1155	Anbau-Eckschrank	Armoire d'angle d'extension		1	1360.-
1101	Schrank 1 Tür Eiche	Armoire 1 porte chêne		1	480.-
1734	Schwenkschreibtisch	Bureau articulé		1	1120.-
3000W	Box havanna Wandmontage	Box havane montage mural	105.-	2	210.-
3004W	Box havanna mit CD-Fach Wandmontage	Box havane avec compart. CD, montage mural		1	220.-
Fr. Total / Fr. Totale					10355.-



Korpus havanna
Front weiss/lavendel
Prospekt Seite 28/29
*Corps havane
Face blanc/lavande
Prospectus page 28/29*

Art. Nr.	Artikel	Article	Fr./Ex.		Fr.
1278	Elem. m/6 kl. Schubl. (Alu Füsse)	Élément avec 6 tiroirs (pieds alu)		1	960.-
9090	Stellfüsse alu	pieds alu		1	70.-
1085	Schiebtürenschrack 3-türig	Armoire à portes glissantes		1	3035.-
1206	Elem. m/2 kl. Schubl. (Alu Füsse)	Élément avec 2 tiroirs (pieds alu)		1	360.-
9090	Stellfüsse alu	pieds alu		1	70.-
1619	Stollenbett 180/200 cm, Stollen alufarbig	Lit à pieds à barrettes 180/200 cm, barrettes couleur alu		1	550.-
1663	Kopfhaupt 3-teilig 180 cm breit	Tête de lit courbée en 3 pièces 180 cm		1	310.-
Fr. Total / Fr. Totale					5355.-



Korpus weiss
Front weiss/flieder
Prospekt Seite 30/31
*Corps blanc
Face blanc/lilas
Prospectus page 30/31*

Art. Nr.	Artikel	Article	Fr./Ex.		Fr.
1021	Schrank 2-tg. m/2 Tabl.+ Stange 99.5/213.9/60 cm	Armoire 2 portes avec 2 rayons + barre 99.5/213.9/60 cm		1	765.-
1121	Anbauschrack 2-tg. m/2 Tabl.+ Stange 97.6/213.9/60 cm	Armoire d'extension 2 portes avec 2 rayons + barre 97.6/213.9/60 cm		1	675.-
1121	Anbauschrack 2-tg. m/2 Tabl.+ Stange 97.6/213.9/60 cm	Armoire d'extension 2 portes avec 2 rayons + barre 97.6/213.9/60 cm		1	675.-
9110	Tür mit Spiegel 48.4 x 210.9 cm	Porte avec miroir	255.-	2	510.-
1258	Elem. m/1 Türli links geb. (Alu Füsse) 40.6/108.3/45 cm	Élément avec 1 porte articulée à gauche (pieds alu) 40.6/108.3/45 cm		1	370.-
9090	Stellfüsse alu	pieds alu		1	70.-
1278	Elem. m/6 kl. Schubl. (Alu Füsse) 81.2/108.3/45 cm	Élément avec 6 tiroirs (pieds alu) 81.2/108.3/45 cm		1	960.-
9090	Stellfüsse alu	pieds alu		1	70.-
1258	Elem. m/1 Türli (Alu Füsse) 40.6/108.3/45 cm	Élément avec 1 porte (pieds alu) 40.6/108.3/45 cm		1	370.-
9090	Stellfüsse alu	pieds alu		1	70.-
2042	Abdeckplatte 162.4/1.3/45 cm	Plaque de recouvrement 162.4/1.3/45 cm		1	210.-
1639	Bett schwebend mit Kopfhaupt 180/200 cm, Stollen alufarbig	Lit compact avec tête de lit 180/200 cm, barrettes couleur alu		1	875.-
1206	Elem. m/2 kl. Schubl. (Alu Füsse) 40.6/37.9/45 cm	Élément avec 2 tiroirs (pieds alu) 40.6/37.9/45 cm	360.-	2	720.-
9090	Stellfüsse alu	pieds alu	70.-	2	140.-
Fr. Total / Fr. Totale					6480.-



Korpus weiss
Front gemäss Beschrieb
Prospekt Seite 32/33

*Corps blanc
Face selon descriptif
Prospectus page 32/33*

Art. Nr.	Artikel	Article	Fr./Ex.	Fr.
1206	Elem mit 2 kl. Schubl. obere Schubl. Hainbuche	Élément avec 2 petits tiroirs, tiroir sup. charme	360.– 2	720.–
1648	Bett mit Kopfhaupt 160/200	Lit avec tête de lit 160/200	1	805.–
1288	Element mit 2 Türen + 2 kl. Schubl., Türen Hainbuche	Élément avec 2 portes + 2 petits tiroirs, portes charme	1	680.–
1021	Schrank 2-tg. mit 2 Tab. + Stange, linke Tür Hainbuche, rechte Tür Spiegel 9110	Armoire en 2 parties avec 2 rayons + barre, porte gauche charme, porte droite avec miroir 9110	1	765.–
1104	Anbaukombischrank, 1-tg, links geb., Tür Hainbuche	Armoire extensible combinée, 1 partie, porte articulée à gauche	1	755.–
1121	Schrank 2-tg mit 2 Tabl. + Stange, rechte Tür Hainbuche, linke Tür Spiegel 9110	Armoire en 2 parties avec 2 rayons + barre, porte droite charme, porte gauche avec miroir 9110	1	675.–
9110	Rahmentür mit Spiegel	Porte avec cadre et miroir	255.– 2	510.–
Fr. Total / Fr. Totale				4910.–



Korpus anthrazit
Front havanna/mokka
Prospekt Seite 34/35

*Corps anthracite
Face havane/mocca
Prospectus page 34/35*

Art. Nr.	Artikel	Article	Fr./Ex.	Fr.
1206	Element mit 2 Schubladen, Front havanna	Élément avec 2 tiroirs, face havane	360.– 2	720.–
1618	Stollenbett 160/200, Stollen alufarbig	Lit à pieds à barrettes 160/200, barrettes coul. alu	1	520.–
1662	Kopfhaupt 3-teilig gebogen 160er	Tête de lit courbé en 3 pièces, 160	1	290.–
9530	LED Leuchte mit Trafo zur Befestigung am Kopfhaupt, alufarbig, 12W	Eclairage LED avec transformateur pour montage sur tête de lit, couleur alu, 12 W	105.– 2	210.–
1021	Schrank 2-türig mit 2 Tablaren und Stange, Front havanna	Armoire en 2 parties avec 2 rayons et barre, avec 2 portes	1	765.–
1298	TV Möbel Schubladen mokka	Meuble TV avec tiroirs, mocca	1	580.–
1026	Schrank 2-türig mit 5 Tablaren, Front havanna	Armoire avec 2 portes 5 rayons et barre, face havane	1	855.–
Total / Fr. Totale				3940.–



Korpus Eiche
Front Eiche/bordeaux
Prospekt Seite 36/37

*Corps chêne
Face chêne/bordeaux
Prospectus page 36/37*

Art. Nr.	Artikel	Article	Fr./Ex.	Fr.
1248	Element mit 2 Hängeregisterschubl. Front bordeaux	Élément avec 2 tiroirs pour dossiers suspendus, face av. bordeaux	1	805.–
1238	Element mit 2 Türen, Front Eiche	Élément avec 2 portes, face av. chêne	1	430.–
3200W	Box havanna Wandmontage	Box havane montage mural	1	170.–
3200W	Box bordeaux Wandmontage	Box bordeaux montage mural	1	170.–
1767	Schreibtisch 160/80	Schreibtisch 160/80	1	795.–
1759	Anbautisch 113.2/60	Tables, assemblage 113.2/60	1	415.–
1703	Korpus 4 Schubl. Front bordeaux	Corps 4 tiroirs, face av. bordeaux	1	1045.–
1423	Element mit 2 Türen, Front Eiche	Élément avec 2 portes, face av. chêne	1	735.–
1483	Panelelement Tür./CD, Rückwand bordeaux	Élément de panneaux av. porte/CD, paroi arr. bordeaux	1	805.–
1421	Element mit 5 Tablaren	Élément avec 5 rayons	1	520.–
2042	Abdeckplatte 45 x162,4 cm weiss	Plaque de recouvrement prof. 45 x162,4 cm blanc	1	210.–
Fr. Total / Fr. Totale				6100.–



Korpus weiss/lichtgrau
Front weiss/lichtgrau
Prospekt Seite 37

*Corps blanc/gris clair
Face blanc/gris clair
Prospectus page 37*

Art. Nr.	Artikel	Article	Fr./Ex.	Fr.
1230	Element mit 1 Tür links geb.	Élément avec 1 porte articulée à gauche	1	305.-
1248	Element mit 2 Hängeregisterschubladen	Élément avec 2 tiroirs pour dossiers suspendus	1	805.-
1230	Element mit 1 Tür	Élément avec 1 porte	1	305.-
2042	Abdeckplatte 45 x162,4 cm	Plaque de recouvrement prof. 45 x162,4 cm	1	210.-
1703	Profi-Büro-Korpus, 4 Schubladen	Corps de bureau Pro, 4 tiroirs	1	1045.-
1725	Tisch mit Quadratgestell 160/80	Table av. structure quadratique 160/80	1	610.-
3400	Box mit 2 Tabl	Box avec 2 rayons	290.- 4	1160.-
3400	Box mit 2 Tabl.	Box avec 2 rayons	290.- 2	580.-
3200	Box mit 1 Zwischenwand	Box avec 1 paroi intermédiaire	170.- 4	680.-
3200	Box mit 1 Zwischenwand	Box avec 1 paroi intermédiaire	170.- 2	340.-
3305	Set à 5 Füsse zu Box	Set à 5 pieds pour box	18.- 3	54.-
Fr. Total / Fr. Totale				6094.-



Korpus anthrazit
Front Buche
Prospekt Seite 38

*Corps anthracite
Face hêtre
Prospectus page 38*

Art. Nr.	Artikel	Article	Fr./Ex.	Fr.
1404	Element mit 1 Tür links gebandet	Élément avec 1 porte articulée à gauche	1	625.-
7104	Aussenwange links	Côté extérieur gauche	1	155.-
7120	Mittelwangen	Entretoise	160.- 2	320.-
7112	Aussenwange rechts	Côté extérieur droit	1	155.-
7154	Riegeltablare	Rayon pour colombages	50.- 18	900.-
7186	Riegelsockel	Socle pour colombages	70.- 3	210.-
1404	Element mit 1 Tür rechts gebandet	Élément avec 1 porte articulée à droite	1	625.-
1777	Anbautisch mit C-Fuss 140/70	Table assemblage avec pied en C 140/70	1	775.-
1743	Eckplatte zu C-Fuss-Tisch	Plateau d'angle pour table avec pied en C	1	695.-
1776	Anbautisch mit C-Fuss 120/70	Table assemblage avec pied en C 120/70	1	715.-
1701	Korpus 4 Schubladen	Corps 4 tiroirs	1	550.-
Fr. Total / Fr. Totale				5725.-



Korpus lichtgrau
Front graphit
Prospekt Seite 39

*Corps gris clair
Face graphite
Prospectus page 39*

Art. Nr.	Artikel	Article	Fr./Ex.	Fr.
1463	Abschlussregal 48/213.9/33 cm	Élément de finition 48/213.9/33 cm	1	555.-
1403	Elem. m/1 Türli 40.6/213.9/35 cm	Élément avec 1 porte 40.6/213.9/35 cm	560.- 2	1120.-
1401	Elem. m/5 Tablar 40.6/213.9/33 cm	Élément avec 5 rayons 40.6/213.9/33 cm	1	460.-
1257	Elem. m/1 Türli li. geb. 40.6/108.3/35 cm	Élément avec 1 porte articulée à gauche	360.- 2	720.-
1255	Elem. m/2 Tablar 40.6/108.3/33 cm	Élément avec 2 rayons 40.6/108.3/33 cm	1	260.-
1461	Abschlussregal 48/108.3/33 cm	Élément de finition 48/108.3/33 cm	1	360.-
1757	Schreibtisch mit U-Fuss 160/70 cm	Bureau à pieds en U 160/70 cm	1	755.-
1701	Korpus 4 Schubl. 43.5/64/60 cm	Corps du bureau 43.5/64/60 cm	1	550.-
Fr. Total / Fr. Totale				4780.-



Korpus havanna
Front Natureiche
Prospekt Seite 40/41

*Corps havane
Face structuré (chêne)
Prospectus page 40/41*

Art. Nr.	Artikel	Article	Fr./Ex.	Fr.
7104	Aussenwangen links 35/213.9 cm	Côtes extérieur gauches 35/213.9 cm	155.- 2	310.-
7120	Mittelwange 35/213.9 cm	Entretoise 35/213.9 cm	1	160.-
7112	Aussenwangen rechts 35/213.9 cm	Côtes extérieur droites 35/213.9 cm	155.- 2	310.-
7186	Riegelsockel 40.6/34.6 cm	Socle 40.6/34.6 cm	70.- 3	210.-
7154	Riegeltablare 40.6/34.6 cm	Rayons 40.6/34.6 cm	50.- 15	750.-
1424	Elem. m/2 Türli 81.2/213.9/45 cm	Élément avec 2 portes avec serrure 81.2/213.9/45 cm	1	785.-
9111	Stangenschloss mit Dreholive	Verrouillage à tringles, avec olive tournante	1	135.-
1724	Tisch m/Quadratgestell 140/80 cm	Table avec structuré quadratique 140/80 cm	1	540.-
1703	Profi-Büro-Korpus 4 Schubl. 43.5/64/80 cm	Corps de bureau Pro avec 4 tiroirs 43.5/64/80 cm	1	1045.-
1257	Elem. m/1 Türli li. geb. 40.6/108.3/35 cm	Élément avec 1 porte articulée à gauche 40.6/108.3/35 cm	1	360.-
1273	Elem. m/2 Tablar 81.2/108.3/33 cm	Élément avec 2 rayons 81.2/108.3/33 cm	1	300.-
1257	Elem. m/1 Türli 40.6/108.3/35 cm	Élément avec 1 porte 40.6/108.3/35 cm	1	360.-
Fr. Total / Fr. Totale				5265.-



Korpus lichtgrau/mokka
Front mokka/türkis
Prospekt Seite 42

*Corps gris clair/mocca
Face mokca/turquoise
Prospectus page 42*

Art. Nr.	Artikel	Article	Fr./Ex.		Fr.
3200	Box	Box	170.-	3	510.-
3402	Box mit 2 Türen	Box avec 2 portes	405.-	2	810.-
3402	Box mit 2 Türen	Box avec 2 portes		1	405.-
3305	Set à 5 Füsse zu Box	Set à 5 pieds pour box	18.-	3	54.-
Fr. Total / Fr. Totale					1779.-



Korpus anthrazit
Front gemäss Beschrieb
Prospekt Seite 42

*Corps anthracite
Face selon descriptif
Prospectus page 42*

Art. Nr.	Artikel	Article	Fr./Ex.		Fr.
3402	Box anthrazit 2-tg. Front weiss	Box anthracite 2 parties, face av. blanche		1	405.-
3222	Box anthrazit 2-tg. mit 1 Zwischenwand, Front weiss	Box anthracite 2 parties avec paroi intermédiaire, face av. blanche		1	290.-
3400	Box anthrazit mit 2 Tabl.	Box anthracite avec 2 rayons		1	290.-
3305	Set à 5 Füsse zu Box	Set à 5 pieds pour box		1	18.-
3340W	CD/DVD Regal anthrazit, Wandmontage	Etagère pour CD/DVD anthracite, montage mural	170.-	2	340.-
1218	Element mit 1 kl. Schubl.+ Nische, Front weiss	Élément avec 1 petit tiroir + niche, face av. blanche		1	355.-
1206	Element mit 2 kl. Schubl. Front weiss	Élément avec 2 petits tiroirs, face av. blanche		1	360.-
2041	Abdeckplatte 45 cm tief, Länge 121,8 cm	Plaque de recouvrement prof. 45 cm, long. 121,8 cm		1	140.-
1355	Element mit 1 Glastür mit Beleuchtung	Élément avec 1 porte vitrée et éclairage		1	670.-
9580	Beleuchtung zu 1355	Eclairage pour 1355		1	95.-
Fr. Total / Fr. Totale					2963.-



Korpus weiss
Front samtgelb
Prospekt Seite 42

*Corps blanc
Face jaune soleil
Prospectus page 42*

Art. Nr.	Artikel	Article	Fr./Ex.		Fr.
3000	Box leer	Box vide	105.-	2	210.-
3002	Box mit Holztür	Box avec porte	170.-	2	340.-
3001	Box weiss mit 2 Schubladen	Box avec 2 tiroirs		1	220.-
3003	Box mit Glastür	Box avec porte en verre	195.-	2	390.-
3100	Set à 4 Füsse zu Box	Set à 4 pieds pour box	15.-	2	30.-
Fr. Total / Fr. Totale					1190.-



Korpus weiss
Front gemäss Beschrieb
Prospekt Seite 43

*Corps blanc
Face selon descriptif
Prospectus page 43*

Art. Nr.	Artikel	Article	Fr./Ex.		Fr.
3412	Box weiss mit 1 Holztür, Tür, Tablar und Scheidwand türkis	Box blanc avec 1 porte en bois. Porte, rayon et paroi de séparation turquoise	350.-	3	1050.-
3407	Box weiss, Tablare und Scheidwand türkis	Box blanc, rayon et paroi de séparation turquoise	350.-	3	1050.-
3305	Set à 5 Füsse zu Box	Set à 5 pieds pour box	18.-	2	36.-
Fr. Total / Fr. Totale					2136.-



Korpus Eiche
Front bordeaux
Prospekt Seite 44

*Corps chêne
Face bordeaux
Prospectus page 44*

Art. Nr.	Artikel	Article	Fr./Ex.	Fr.
7104	Aussenwange links	Côté extérieur gauche	1	155.-
7120	Mittelwange	Entretoise	1	160.-
7112	Aussenwange rechts	Côté extérieur droit	1	155.-
7186	Riegelsockel	Socle pour colombages	70.- 2	140.-
7154	Riegeltablar	Rayon pour colombages	50.- 12	600.-
1478	Wandtablar mit Steckbeschlägen 120 cm	Rayon mural avec armature enfichable 120 cm	1	175.-
1298	TV Möbel mit 2 Schubladen bordeaux	Meuble TV avec 2 tiroirs bordeaux	1	580.-
1259	Element mit 6 Schubladen bordeaux	Élément avec 6 tiroirs bordeaux	1	720.-
1294	Element mit 1 Glastür	Élément avec 1 porte vitrée	1	450.-
9580	Beleuchtung zu 1294	Eclairage pour 1294	1	95.-
Fr. Total / Fr. Totale				3230.-



Korpus anthrazit
Front anthrazit/samtgelb
Prospekt Seite 44

*Corps anthracite
Face anthracite/jaune soleil
Prospectus page 44*

Art. Nr.	Artikel	Article	Fr./Ex.	Fr.
1238	Element mit 2 Türen	Élément avec 2 portes	1	430.-
1232	Element mit 4 kl. Schubl. untere 2 Schubladen	Élément avec 4 petits tiroirs	1	605.-
1238	Element mit 2 Türen	Élément avec 2 portes	1	430.-
2042	Abdeckplatte 45 cm tief, Länge 203 cm	Plaque de recouvrement prof. 45 cm, long. 203 cm	1	210.-
Fr. Total / Fr. Totale				1675.-



Korpus weiss
Front Natureiche
Prospekt Seite 45

*Corps blanc
Face structuré (chêne)
Prospectus page 45*

Art. Nr.	Artikel	Article	Fr./Ex.	Fr.
1462	Abschlussregal 48/178.7/33 cm	Élément de finition 48/178.7/33 cm	1	520.-
1355	Elem. m/1 Glastürli links geb. 40.6/178.7/35 cm	Élément avec 1 porte vitrée articulée à gauche 40.6/178.7/35 cm	1	670.-
1214	Elem. m/2 kl. Schubl. 81.2/37.9/45 cm	Élément avec 2 tiroirs 81.2/37.9/45 cm	405.- 2	810.-
2042	Abdeckplatte 162.4/1.3/45 cm	Plaque de recouvrement 162.4/1.3/45 cm	1	210.-
1257	Elem. m/1 Türli 40.6/108.3/35 cm	Élément avec 1 porte 40.6/108.3/35 cm	1	360.-
Fr. Total / Fr. Totale				2570.-



Korpus weiss / Front limette
Seite 46

*Corps blanc / Face limette
Prospectus page 46*

Art. Nr.	Artikel	Article	Fr./Ex.	Fr.
7004	Aussenwange links	Côté extérieur gauche	1	135.-
7012	Aussenwangen rechts	Côté extérieur droit	1	135.-
7055	Riegeltablar	Rayon pour colombages	1	85.-
7087	Riegelsockel	Socle pour colombages	1	100.-
7081	Garderobentablar mit Stange	Rayon pour garde-robe avec barre	1	175.-
7084	Garderobenleiste mit 4 Haken	Baguette pour garde-robe avec 4 crochets	1	130.-
1413	Element mit 4 kleine Schubladen und Nische und 1 Holztür, Front limette	Élément avec 4 petits tiroirs et niche et 1 porte en bois, face av. limette	1	855.-
Fr. Total / Fr. Totale				1615.-



Korpus Hainbuche / Front Hainbuche
Prospekt Seite 46

*Corps charme
Face charme
Prospectus page 46*

Art. Nr.	Artikel	Article	Fr./Ex.	Fr.
1451	Element mit 1 Spiegeltür links geb.	<i>Élément avec 1 porte avec articulée à gauche</i>	1	785.–
7004	Aussenwange links	<i>Côté extérieur gauche</i>	1	135.–
7012	Aussenwange rechts	<i>Côté extérieur droit</i>	1	135.–
7055	Riegeltablar	<i>Rayon pour colombages</i>	1	85.–
7081	Garderobentablar mit Stange	<i>Rayon pour garde-robe avec barre</i>	1	175.–
7084	Garderobenleiste mit 4 Haken	<i>Baguette pour garde-robe avec 4 crochets</i>	1	130.–
1213BR	Element mit 2 kleine Schubladen	<i>Élément avec 2 petits tiroirs</i>	1	360.–
			Fr. Total / Fr. Totale	1805.–



Korpus Buche
Front gemäss Beschrieb
Prospekt Seite 47

*Corps hêtre
Face selon descriptif
Prospectus page 47*

Art. Nr.	Artikel	Article	Fr./Ex.	Fr.
1496	Garderobe komplett, Schrank rechts mit Spiegeltür, 35 cm, mit 4 kl. Schubl. Schubl. und Rückwand anthrazit	<i>Garde-robes complète, armoire à droite avec porte miroir, 35 cm, avec 4 petits tiroirs. Tiroirs et paroi dorsale anthracites</i>	1	1790.–
			Fr. Total / Fr. Totale	1790.–



Korpus weiss
Front havanna
Prospekt Seite 47

*Corps blanc
Face havane
Prospectus page 47*

Art. Nr.	Artikel	Article	Fr./Ex.	Fr.
1424	Element mit 2 Türen havanna	<i>Élément avec 2 portes havane</i>	1	785.–
1476	Garderobe komplett, Rückwand türkis, Schubladen havanna	<i>Garde-robes complète, paroi arrière turquoise, tiroirs havane</i>	1	1150.–
			Fr. Total / Fr. Totale	1935.–

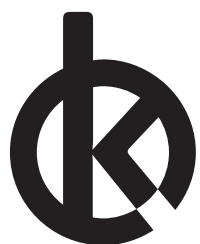

Karl Omlin AG
Schwiizer Möbelmacher

Hier finden Sie die
Verkaufsstelle in Ihrer Nähe
Veuillez trouver ici votre point de vente
tout près de chez vous

www.moebel-omlin.ch